



VERSAFIX

INSTRUKCJA UŻYTKOWANIA



PL

BRITAX RÖMER Child Safety EMEA

www.britax-roemer.com | contact@britax.com

Treść

1	Objaśnienie symboli.....	3	(100–150 cm).....	
2	Bezpieczeństwo.....	4	6.2	Przebrojenie na rodzaj zabezpieczenia A (76–105 cm)..... 23
2.1	Instrukcja użytkowania.....	4	7	Czyszczenie i utrzymanie..... 26
2.2	Cel zastosowania.....	4	7.1	Gniazdo klamry..... 26
2.3	Nieprawidłowe zastosowanie.....	4	7.2	Pokrowiec..... 27
2.4	Instrukcje bezpieczeństwa.....	4	7.3	Ochraniacz..... 28
3	Ustawienia.....	6	7.4	Rozwiązywanie problemów..... 29
3.1	Regulacja zagłówka.....	6	8	Przechowywanie i utylizacja..... 30
3.2	Regulacja kąta siedzenia.....	7	8.1	Przechowywanie..... 30
4	Stosowanie w pojeździe.....	8	8.2	Utylizacja..... 30
4.1	Rodzaje zabezpieczenia A i B.....	8	9	Kontakt..... 31
4.2	Zabezpieczanie fotelika dziecięcego A (76–105 cm).....	8		
4.3	Odczepianie fotelika dziecięcego A (76–105 cm).....	11		
4.4	Zabezpieczanie fotelika dziecięcego B1 (100–150 cm).....	12		
4.5	Odczepianie fotelika dziecięcego B1 (100–150 cm).....	14		
4.6	Zabezpieczanie fotelika dziecięcego B2 (100–150 cm).....	15		
4.7	Odczepianie fotelika dziecięcego B2 (100–150 cm).....	16		
5	Zakładanie i zdejmowanie pasów.....	18		
5.1	Zapinanie dziecka pasami bezpieczeństwa A (76–105 cm).....	18		
5.2	Kontrola przed każdą jazdą A (76–105 cm).....	18		
5.3	Rozpinanie pasów bezpieczeństwa dziecka A (76–105 cm).....	19		
5.4	Zapinanie dziecka pasami bezpieczeństwa B (100–150 cm).....	19		
5.5	Kontrola przed każdą jazdą B (100–150 cm)...	20		
5.6	Rozpinanie pasów bezpieczeństwa dziecka B (100–150 cm).....	20		
6	Zmiana rodzaju zabezpieczenia.....	21		
6.1	Przebrojenie na rodzaj zabezpieczenia B	21		

1 Objaśnienie symboli

Wskazówki ostrzegawcze

W niniejszej instrukcji użytkownika są stosowane wskazówki ostrzegawcze, aby poinformować o potencjalnych niebezpiecznych sytuacjach. Wskazówki ostrzegawcze zawierają informacje dotyczące poniższych kwestii:

- stopień niebezpieczeństwa,
- rodzaj i źródło niebezpieczeństwa,
- skutki nieprzestrzegania,
- działania zapobiegające niebezpieczeństwu.

Wskazówki ostrzegawcze są przedstawione w poniższy sposób:

▲ OSTRZEŻENIE

rodzaj i źródło niebezpieczeństwa

skutki nieprzestrzegania

- ▶ działania zapobiegające niebezpieczeństwu

stopień niebezpieczeństwa	znaczenie
NIEBEZPIECZEŃSTWO	Oznacza niebezpieczne sytuacje, które, jeśli nie uda się ich uniknąć, powoduje poważne obrażenia ciała lub śmierć.
OSTRZEŻENIE	Wskazuje niebezpieczną sytuację, która, jeśli nie uda się jej uniknąć, może spowodować poważne obrażenia ciała lub śmierć.
PRZESTROGA	Wskazuje niebezpieczną sytuację, która, jeśli nie uda się jej uniknąć, może spowodować lekkie do średnich obrażenia ciała.
WSKAZÓWKA	Wskazuje procesy, które mogą powodować szkody rzeczowe.

Znaki i symbole

- ❗ Wskazuje ważne informacje.

Pojedyncza czynność

- ▶ ...

Czynność

1. Nakazuje działanie.
2. Zdefiniowana kolejność czynności.
3. ...

Skutek czynności

- ✓ Poniżej znajduje się skutek kolejności czynności.

2 Bezpieczeństwo

2.1 Instrukcja użytkowania

Niniejsza instrukcja użytkowania stanowi integralną część produktu i przyczynia się do jego bezpiecznego użytkowania. Nieprzestrzeganie instrukcji może spowodować poważne obrażenia ze śmiercią włącznie. W razie wątpliwości nie używać produktu i natychmiast skontaktować się ze specjalistycznym sprzedawcą.

- ▶ Przeczytać instrukcję użytkowania.

2.2 Cel zastosowania

Ten produkt jest zaprojektowany, sprawdzony i dopuszczony do użytku zgodnie z wymogami UN R129/03. Ten produkt jest przeznaczony do zabezpieczania dziecka w pojeździe. Jest on dopuszczony do następujących zastosowań:

Oznaczenie	Wartość
Wzrost	Od 15 miesięcy i 76–150 cm
Masa dziecka	≤ 22 kg

Nie stosować tego produktu na siedzeniach pojazdu skierowanych do przodu.

Zezwolenie traci ważność z chwilą dokonywania jakichkolwiek modyfikacji produktu. Modyfikacji może dokonywać wyłącznie producent. Naklejki na produkcie są ważną częścią produktu.

- ▶ Nie modyfikować produktu.
- ▶ Nie usuwać żadnych naklejek z produktu.

2.3 Nieprawidłowe zastosowanie

- ▶ Nie używać produktu do zabawy.
- ▶ Nie używać produktu do siadania na nim poza pojazdem, również w przypadku siadania próbnego.
- ▶ Wykorzystywać wyłącznie punkty mocowania do zabezpieczenia fotelika dziecięcego, które opisano w tej instrukcji użytkowania.
- ▶ Nigdy nie zabezpieczać produktu za pomocą 2-punktowego pasu bezpieczeństwa.
- ▶ Upewnić się, że produkt nie jest zakleszczony między twardymi przedmiotami (drzwi samochodowe, szyny siedzeń itp.).
- ▶ Trzymać produkt z dala od wilgoci, mokrych obszarów, płynów, pyłu i mgły solnej.
- ▶ Nie kłaść żadnych ciężkich przedmiotów na produkt.

- ▶ Nigdy nie smarować ani nie oliwić części produktu.
- ▶ Wrażliwe pokrowce na siedzenia samochodowe mogą zostać uszkodzone. Stosować podkładkę do fotelika dziecięcego Britax Römer. Jest ona dostępna oddzielnie.

2.4 Instrukcje bezpieczeństwa

Niebezpieczeństwo obrażeń spowodowanych uszkodzonym fotelikiem dziecięcym

Podczas wypadku, przy którym prędkość w chwili uderzenia przekracza 10 km/h, może dojść do uszkodzenia fotelika, które może nie być bezpośrednio zauważalne. Kolejny wypadek może spowodować poważne obrażenia.

- ▶ W razie wypadku wymienić produkt.
- ▶ Zlecić kontrolę uszkodzonego produktu (także jeżeli spadł na ziemię).
- ▶ Sprawdzać wszystkie ważne części regularnie kątem uszkodzeń.
- ▶ Upewnić się, że wszystkie elementy mechaniczne są sprawne.

Niebezpieczeństwo oparzeń spowodowane gorącymi elementami

Elementy produktu mogą nagrzewać się pod wpływem promieniowania słonecznego. Skóra dziecka jest bardzo delikatna i może ulec poparzeniu.

- ▶ Chronić produkt przed intensywnym bezpośrednim działaniem promieni słonecznych, gdy nie jest używany.

Niebezpieczeństwo obrażeń podczas używania

We wnętrzu pojazdu temperatura może szybko niebezpiecznie wzrosnąć. Ponadto wychodzenie po stronie odjezdni może być niebezpieczne.

- ▶ Nigdy nie pozostawiać bez nadzoru dziecka w pojeździe.
- ▶ Fotelik dziecięcy należy mocować i wyjmować wyłącznie od strony od chodnika.

Niebezpieczeństwo obrażeń wskutek niezabezpieczonych przedmiotów

W razie gwałtownego hamowania lub wypadku niezabezpieczone przedmioty lub osoby mogą być źródłem obrażeń innych pasażerów.

- ▶ Zabezpieczyć produkt wyłącznie w sposób opisany w instrukcji użytkowania.
- ▶ Ustawić stabilnie oparcia siedzenia pojazdu (należy np. zaryglować składane tylne siedzenie).
- ▶ Zabezpieczyć lub usunąć w pojeździe wszystkie przedmioty ciężkie lub z ostrymi krawędziami (np. na półce bagażowej).

- ▶ Upewnić się, że wszystkie osoby znajdujące się w pojeździe mają zapięte pasy bezpieczeństwa.
- ▶ Upewnić się, że produkt jest zawsze zabezpieczony w pojeździe, nawet jeżeli nie jest transportowane żadne dziecko.

3 Ustawienia

3.1 Regulacja zagłówka

❗ Ustawienie zagłówka jest zależne od rodzaju zabezpieczenia (patrz "Rodzaje zabezpieczenia A i B", strona 8).

3.1.1 Ustawianie zagłówka A (76–105 cm)

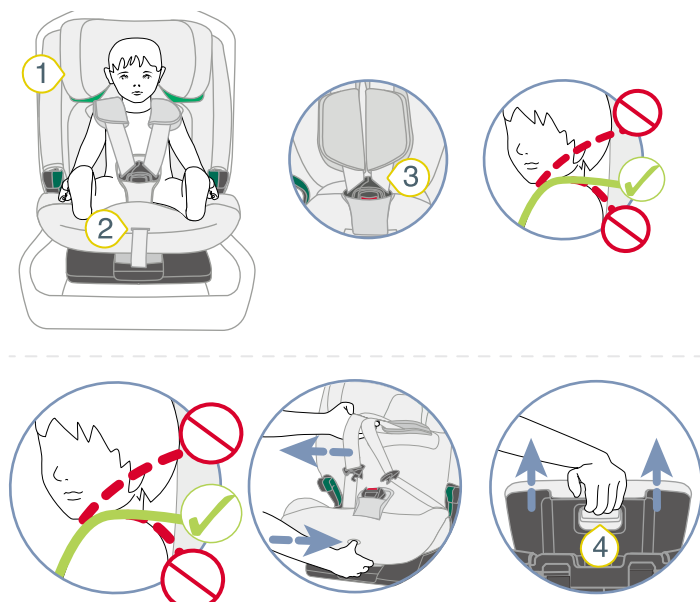

- 1 Zagłówek
- 2 Przycisk regulacyjny
- 3 Pasy naramienne
- 4 Przycisk zwalniający

1. Sprawdzić, czy zagłówek 1 jest prawidłowo ustawiony do wzrostu dziecka.

❗ Jeśli wylot pasów naramiennych jest ułożony na wysokości barków dziecka, zagłówek jest ustawiony prawidłowo. Dozwolona jest odchyłka do 3 cm. Mimo to Britax Römer zaleca ustawienie wylotu pasów naramiennych na wysokość barków dziecka.

► Jeśli zagłówek **nie** jest ustawiony prawidłowo, należy wykonać poniższe czynności.

2. Aby poluzować pas, należy nacisnąć przycisk regulacyjny 2 i pociągnąć jednocześnie obydwa pasy naramienne 3 do przodu.

❗ Ochroniacze **nie** są połączone z pasami naramiennymi. Pociągnięcie ochroniaczy **nie** powoduje poluzowania pasa. Ciągnąć wyłącznie za pasy naramienne.

3. Przytrzymać przycisk zwalniający 4 i przesunąć zagłówek 1 na prawidłową wysokość barków.

4. Sprawdzić, czy zagłówek 1 prawidłowo się zatrzasnął, naciskając zagłówek 1 do dołu.

✓ Zagłówek 1 jest prawidłowo ustawiony do wzrostu dziecka.

✓ Zagłówek 1 jest zatrzasnięty.

3.1.2 Ustawianie zagłówka B (100–150 cm)

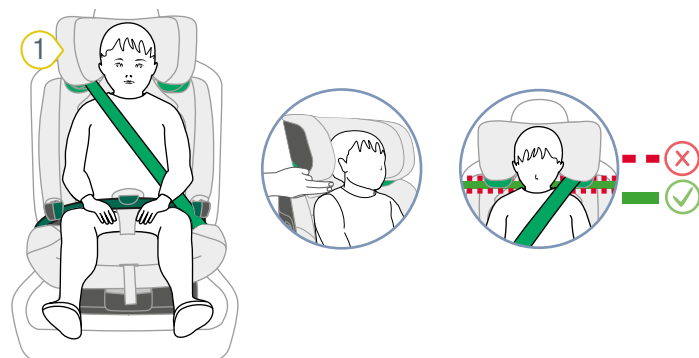

- 1 Zagłówek
- 2 Przycisk zwalniający

❗ Zagłówek ma dwie oddzielne blokady. Ta blokada odpowiada wzrostowi ok. 125 cm. Górny obszar ok. 125 cm do 150 cm można aktywować (patrz "Aktywowanie górnego obszaru", strona 6).

1. Sprawdzić, czy zagłówek 1 jest prawidłowo ustawiony do wzrostu dziecka.

❗ Jeśli zagłówek jest ułożony na szerokość dwóch palców nad wysokością barków dziecka, zagłówek jest ustawiony prawidłowo.

► Jeśli zagłówek nie jest ustawiony prawidłowo, należy wykonać poniższe czynności.

2. Przytrzymać przycisk zwalniający 2 i przesunąć zagłówek 1 na prawidłową wysokość barków.

3. Sprawdzić, czy zagłówek 1 prawidłowo się zatrzasnął, naciskając zagłówek 1 do dołu.

✓ Zagłówek 1 jest prawidłowo ustawiony do wzrostu dziecka.

✓ Zagłówek 1 jest zatrzasnięty.

3.1.3 Aktywowanie górnego obszaru

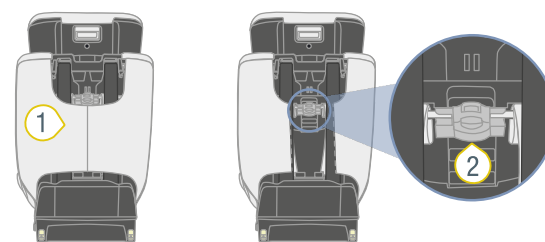

- 1 Kieszeń
- 2 Przelącznik

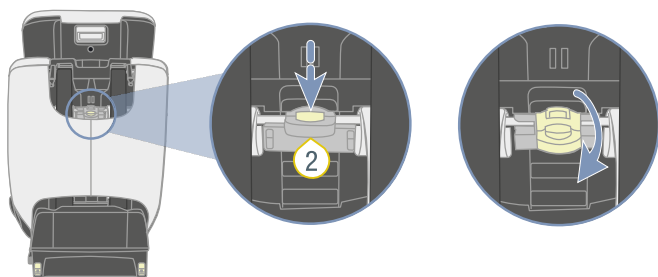

1. Wysunąć maksymalnie zagłówek.
 2. Przytrzymać wciśnięty przycisk przełącznika **2**.
 3. Odchylić przełącznik **2** do góry.
- ✓ Przełącznik **2** jest zatrzaśnięty w położeniu górnym.

① Zagłówek można dopasować do wzrostu między ok. 125 cm a 150 cm (patrz "Regulacja zagłówka", strona 6).

3.2 Regulacja kąta siedzenia

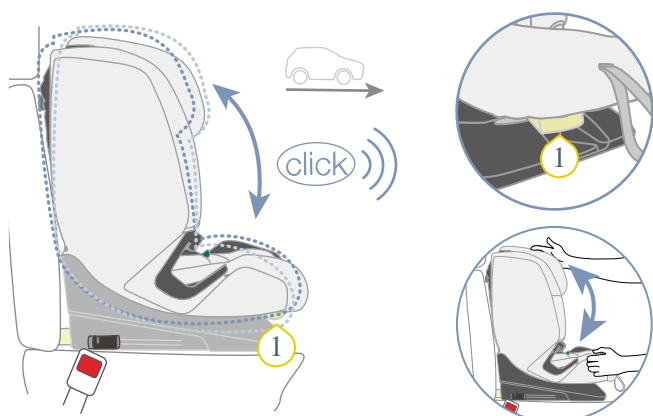

① Uchwyt regulacyjny

① Kołyski fotelika można używać pod różnymi kątami nachylenia.

1. Pociągnąć uchwyt regulacyjny **1** do przodu i przesunąć kołyskę fotelika do żądanej pozycji.
- ✓ Kołyska fotelika zatrzaskuje się w słyszalny sposób.
2. Sprawdzić, czy kołyska fotelika jest zatrzaśnięta, pociągając ją.

① W przypadku rodzajów zabezpieczenia **B1** i **B2** obowiązuje zasada (patrz "Rodzaje zabezpieczenia A i B", strona 8): po zmianie kąta siedzenia może się poluzować pas samochodowy. Upewnić się, że pas samochodowy jest naciągnięty.

4 Stosowanie w pojeździe

4.1 Rodzaje zabezpieczenia A i B

ⓘ Ten fotelik dziecięcy jest dopuszczony dla dzieci o wzroście od 76 cm do 150 cm. Aby dziecko było optymalnie zabezpieczone, są dwa rodzaje zabezpieczenia **A** i **B**. Każdy rodzaj zabezpieczenia jest zaprojektowany dla zdefiniowanego zakresu wzrostu. Zabezpieczyć fotelik dziecięcy zgodnie ze wzrostem zabezpieczanego dziecka.

Wzrost dziecka	Rodzaj zabezpieczenia
76 cm–105 cm Od 15 miesięcy Maksymalny ciężar ciała 22 kg	A
100 cm–150 cm	B

ⓘ Ten produkt jest dostarczany z konfiguracją rodzaju zabezpieczenia **A**. Aby użyć rodzaju zabezpieczenia **B**, należy zmienić rodzaj zabezpieczenia (patrz "Zmiana rodzaju zabezpieczenia", strona 21).

4.1.1 Rodzaj zabezpieczenia A (76–105 cm)

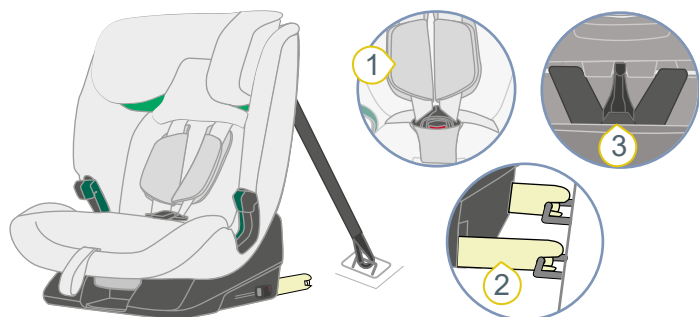

- ① 5-punktowy pas bezpieczeństwa
- ② ISOFIX
- ③ TopTether

W rodzaju zabezpieczenia **A** dziecko jest zabezpieczone 5-punktowym pasem bezpieczeństwa **1** w foteliku dziecięcym. Fotelik dziecięcy jest zabezpieczony za pomocą ISOFIX **2** i TopTether **3** na siedzeniu pojazdu.

4.1.2 Rodzaj zabezpieczenia B (100–150 cm)

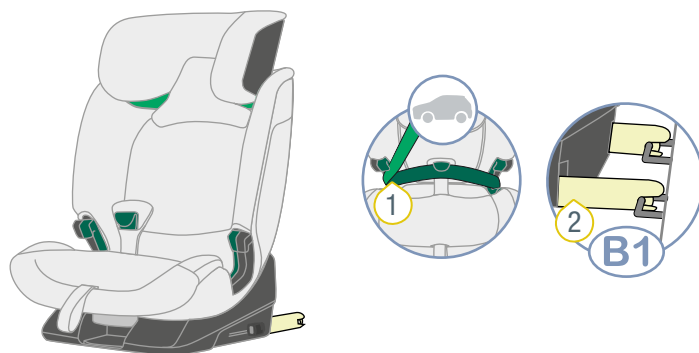

- ① 3-punktowy pas bezpieczeństwa
- ② ISOFIX

W rodzaju zabezpieczenia **B** dziecko jest zabezpieczone 3-punktowym pasem bezpieczeństwa **1** siedzenia pojazdu. Jeśli pojazd jest wyposażony w ISOFIX **2**, można zabezpieczyć fotelik dziecięcy dodatkowo za pomocą ISOFIX **2**.

Rodzaj zabezpieczenia	Wykonanie
B1	3-punktowy pas bezpieczeństwa i ISOFIX
B2	3-punktowy pas bezpieczeństwa

ⓘ Britax Römer zaleca rodzaj zabezpieczenia **B1**.

4.2 Zabezpieczanie fotelika dziecięcego A (76–105 cm)

4.2.1 Wybór siedzenia

- Wybrać odpowiednie siedzenie.
 - Odpowiednie są siedzenia pojazdu z homologacją i-Size.

ⓘ W rzadkich przypadkach fotelik dziecięcy ma tylko ograniczoną możliwość ustawiania na siedzeniach pojazdu z homologacją i-Size.

- Odpowiednie są siedzenia pojazdu z zaczepem mocującym ISOFIX, które zostały przez nas sprawdzone i zatwierdzone. Można je znaleźć na naszej liście typów na www.britax-roemer.com.
- Do użytku są dopuszczone tylko siedzenia pojazdu skierowane w kierunku jazdy.

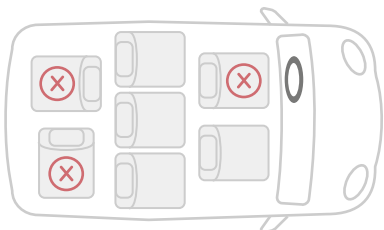

2. Należy przy tym przestrzegać i stosować się do podręcznika pojazdu.

i Britax Römer zaleca ustawianie siedzeń pojazdów w poniższy sposób.

W przypadku stosowania na przednim siedzeniu:

- ▶ przesunąć przednie siedzenie możliwie daleko do tyłu.

W przypadku stosowania na tylnym siedzeniu:

- ▶ przesunąć tylne siedzenie możliwie daleko do tyłu.
- ▶ Przesunąć przednie siedzenie możliwie daleko do przodu.

4.2.2 Umieszczanie elementów pomocniczych

i Elementy pomocnicze ułatwiają połączenie ramion zatrzaskowych ISOFIX fotelika dziecięcego z zaczepami mocującymi ISOFIX siedzenia pojazdu. W niektórych pojazdach są już wbudowane elementy pomocnicze. Sprawdzić, czy pojazd ma już wbudowane elementy pomocnicze. Jeśli pojazd takich nie ma, Britax Römer zaleca stosowanie elementów pomocniczych. Zawarte są one w zakresie dostawy fotelika dziecięcego.

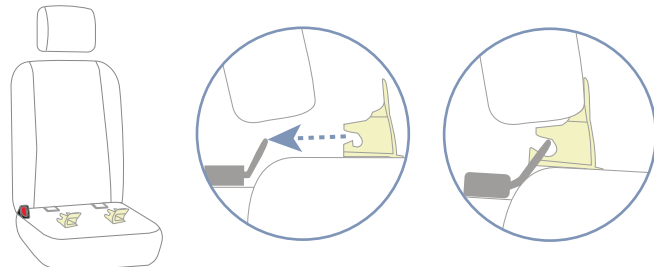
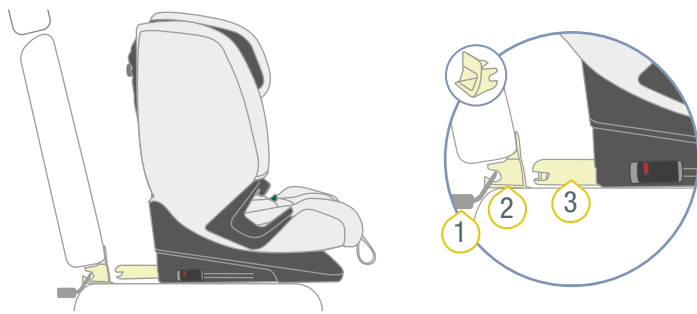

- 1** Zaczep mocujący ISOFIX
- 2** Element pomocniczy
- 3** Ramię zatrzaskowe ISOFIX

- ▶ Zaciśnąć dwa elementy pomocnicze **2** z wycięciem skierowanym do góry na zaczepach mocujących ISOFIX **1** siedzenia pojazdu.

i W siedzeniach pojazdu z przekładanym oparciem elementy pomocnicze **2** należy ponownie zdjąć przed przełożeniem oparcia.

4.2.3 Przygotowanie TopTether

▲ OSTRZEŻENIE

Niebezpieczeństwo obrażeń spowodowanych niezabezpieczonym TopTether

Zabezpieczenie fotelika dziecięcego jest zapewnione, jeśli TopTether jest mocowany w dopuszczonym punkcie kotwienia TopTether za pomocą haka zatrzaskowego. Nieprzestrzeżenie może spowodować poważne obrażenia ze śmiercią włącznie.

- ▶ Do TopTether stosować wyłącznie dopuszczony przez producenta pojazdu punkt kotwienia.
- ▶ **Nigdy** nie używać haka bagażowego do zabezpieczania TopTether.
- ▶ Przestrzegać podręcznika pojazdu i stosować się do niego.
- ▶ Punkty kotwienia TopTether są oznaczone poniższym symbolem w pojeździe.



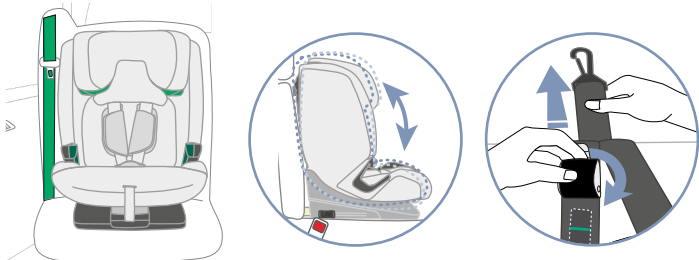
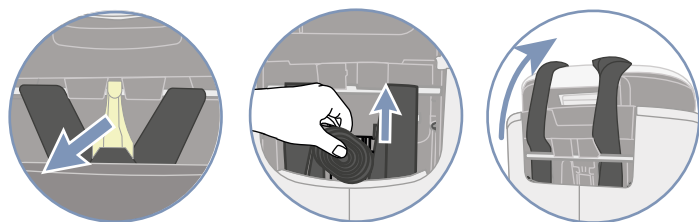
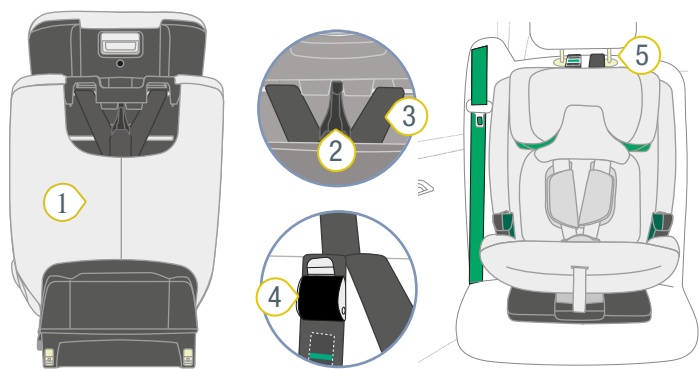

- | | |
|-------------------|------------------------------|
| ① Kieszień | ④ Klamra metalowa |
| ② Hak zatrzaskowy | ⑤ Wsporniki zagłówka pojazdu |
| ③ Pas | ⑥ Punkt kotwienia |

1. Zdjąć hak zatrzaskowy 2 TopTether z tyłu fotelika dziecięcego.
2. Wyjąć pas 3 z kieszeni 1.
3. Założyć pas 3 na fotelik dziecięcy.
4. Ustawić fotelik dziecięcy w kierunku jazdy na wybranym siedzeniu pojazdu.
5. Dopasować kąt oparcia do siedzenia pojazdu.

ⓘ Szczelina między siedzeniem pojazdu a fotelikiem dziecięcym powinna być jak najmniejsza.

6. Wydłużyć pas 3, odciągając klamrę metalową 4 od pasa 3 i pociągając hak zatrzaskowy 2.
7. Przeprowadzić hak zatrzaskowy 2 na środku między wsporniki zagłówka pojazdu 5.

ⓘ Jeśli zagłówek jest wbudowany w siedzeniu pojazdu, przeciągnąć hak zatrzaskowy i pas przy zagłówku. Użyć strony, która jest bliżej do punktu kotwienia pojazdu.

8. Zawiesić hak zatrzaskowy 2 w punkcie kotwienia 6 pojazdu.

ⓘ W zależności od pojazdu punkt kotwienia znajduje się na przykład na siedzeniu pojazdu lub w bagażniku. Należy przy tym przestrzegać i stosować się do podręcznika pojazdu.

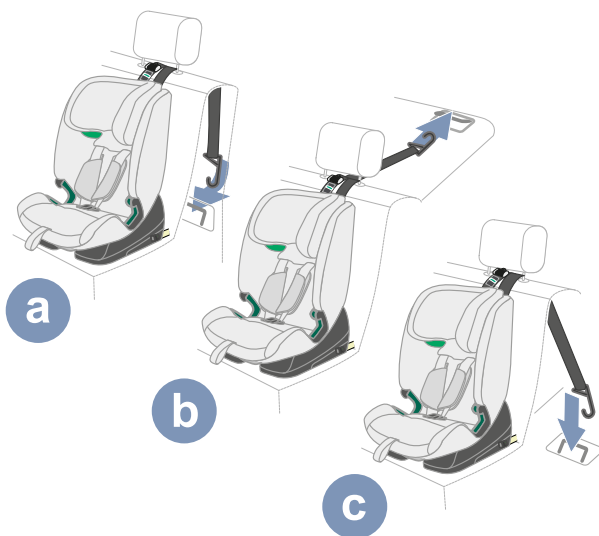

- ✓ Hak zatrzaskowy 2 jest zabezpieczony z punktem kotwienia.
- ✓ TopTether jest przygotowany.

4.2.4 Mocowanie ISOFIX

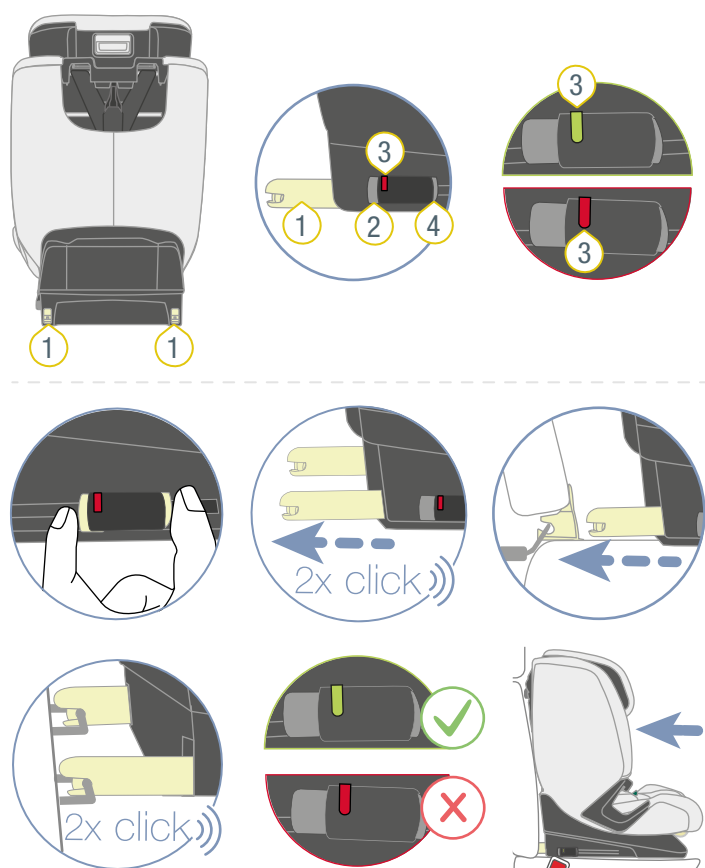

- ① Ramię zatrzaskowe ISOFIX
- ② Przycisk luzowania
- ③ Wskaźnik ISOFIX
- ④ Przycisk zabezpieczający

1. Docisnąć przycisk zabezpieczający 4 i przycisk luzowania 2 do siebie i maksymalnie wysunąć ramię zatrzaskowe ISOFIX 1.
 - ✓ Ramię zatrzaskowe ISOFIX 1 zatrzaskuje się w słyszalny sposób.
2. Wysunąć maksymalnie także drugie ramię zatrzaskowe ISOFIX 1.
 - ✓ Drugie ramię zatrzaskowe ISOFIX 1 zatrzaskuje się w słyszalny sposób.
 - ✓ Oba ramiona zatrzaskowe ISOFIX 1 są maksymalnie wysunięte.
3. Połączyć ramiona zatrzaskowe ISOFIX 1 z zaczepami mocującymi ISOFIX siedzenia pojazdu.
 - ⓘ Ramiona zatrzaskowe ISOFIX można wsuwać, jeśli są zatrzasknięte w zaczepach mocujących ISOFIX siedzenia pojazdu.
- ✓ Ramiona zatrzaskowe ISOFIX 1 zatrzaskują się w słyszalny sposób.
- ✓ Oba wskaźniki ISOFIX 3 mają kolor zielony.

⚠ OSTRZEŻENIE Niebezpieczeństwo obrażeń spowodowanych niezabezpieczonym fotelikiem dziecięcym. Upewnić się, że obydwa ramiona zatrzaskowe ISOFIX są całkowicie zatrzasknięte. Oba wskaźniki ISOFIX muszą mieć kolor czarny.

4. Zaciśnąć połączenie ISOFIX, wciskając fotelik dziecięcy siłą w oparcie siedzenia pojazdu.

TIP Im lepsze zamocowano, tym większe działanie ochronne.

5. W celu zwiększenia napięcia połączenia ISOFIX przyłożyć siłę do boku z przodu produktu.

TIP Zalecamy, aby naciskać produkt na przemian w lewo i w prawo.

6. Sprawdzić, czy ramiona zatrzaskowe ISOFIX 1 znajdują się w tej samej pozycji.

ⓘ Pozycje ramion zatrzaskowych ISOFIX są przedstawione na produkcie za pomocą cyfr. Numery te znajdują się nad wskaźnikami ISOFIX. Oba wskaźniki ISOFIX muszą wskazywać ten sam numer.

7. Sprawdzić, czy ramiona zatrzaskowe ISOFIX 1 są połączone z obu stron z zaczepami mocującymi ISOFIX, pociągając za fotelik dziecięcy.

- ✓ Jeżeli nie można zwolnić żadnego z ramion zatrzaskowych ISOFIX 1, oba są połączone z pojazdem.

4.2.5 Mocowanie TopTether

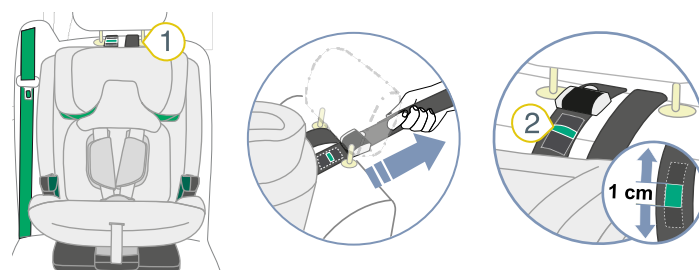

1. Upewnić się, że TopTether 1 nie jest zakleszczony między fotelikiem dziecięcym a siedzeniem pojazdu.
2. Naprężyć TopTether 1, pociągając za pas.

TIP Naprężyć TopTether 1, aż wskaźnik TopTether 2 na szerokość palca będzie miał kolor zielony.

4.3 Odczepianie fotelika dziecięcego A (76–105 cm)

⚠ OSTRZEŻENIE

Niebezpieczeństwo obrażeń wskutek niezabezpieczonych przedmiotów

W razie gwałtownego hamowania lub wypadku niezabezpieczony fotelik dziecięcy może spowodować obrażenia ciała pasażerów.

- ▶ Zawsze zabezpieczać fotelik dziecięcy w pojeździe, nawet jeżeli nie jest transportowane żadne dziecko.

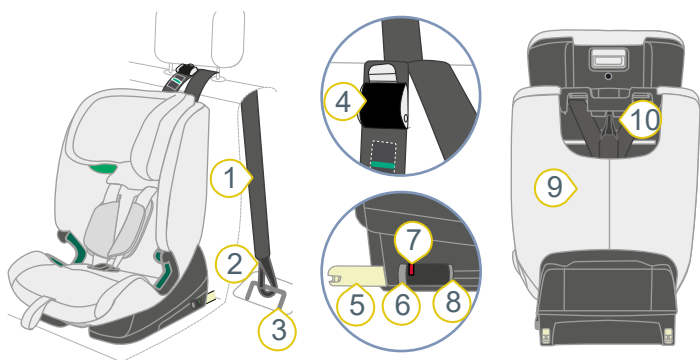

pieczone przed uszkodzeniami.

6. Schować pas **1** TopTether do kieszeni **9**.
7. Zawiesić hak zatraskowy **2** TopTether w mocowaniu **10**.

4.4 Zabezpieczanie fotelika dziecięcego B1 (100–150 cm)

4.4.1 Przygotowanie fotelika dziecięcego

- i** Ten produkt jest dostarczany z konfiguracją rodzaju zabezpieczenia **A**. Aby użyć rodzaju zabezpieczenia **B**, należy zmienić rodzaj zabezpieczenia (patrz "Zmiana rodzaju zabezpieczenia", strona 21).

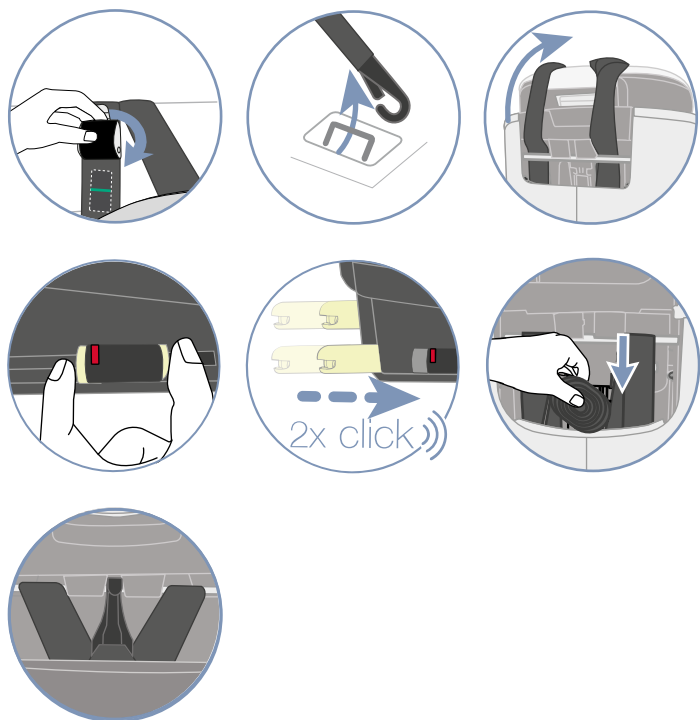

- | | |
|----------------------------------|-----------------------------------|
| 1 Pas | 6 Przycisk luzowania |
| 2 Hak zatraskowy | 7 Wskaźnik ISOFIX |
| 3 Punkt kotwienia | 8 Przycisk zabezpieczający |
| 4 Klamra metalowa | 9 Kieszeń |
| 5 Ramię zatraskowe ISOFIX | 10 Mocowanie ISOFIX |

1. Poluzować TopTether, odsuwając klamrę metalową **4** od pasa **1**.
2. Zdjąć hak zatraskowy **2** z punktu kotwienia **3** pojazdu.
3. Założyć TopTether do przodu na fotelik dziecięcy.
4. Docisnąć przycisk zabezpieczający **8** i przycisk luzowania **6** do siebie i przesunąć ramię zatraskowe ISOFIX **5** wstecz do dolnej części siedzenia.

i Jeśli nie można nacisnąć przycisku luzowania, ramię zatraskowe ISOFIX nie jest zatrzaśnięte. Pociągnąć za fotelik.

5. Przesunąć także drugie ramię zatraskowe ISOFIX **5** wstecz do dolnej części siedzenia.

✓ Oba ramiona zatraskowe ISOFIX i pojazd są zabez-



- Upewnić się, że fotelik dziecięcy jest przygotowany do rodzaju zabezpieczenia **B** (patrz "Zmiana rodzaju zabezpieczenia", strona 21).

4.4.2 Wybór siedzenia

1. Wybrać odpowiednie siedzenie.
 - Odpowiednie są siedzenia pojazdu z homologacją i-Size.

i W rzadkich przypadkach fotelik dziecięcy ma tylko ograniczoną możliwość ustawiania na siedzeniach pojazdu z homologacją i-Size.

- Odpowiednie są siedzenia pojazdu z zaczepem mocującym ISOFIX, które zostały przez nas sprawdzone i zatwierdzone. Można je znaleźć na naszej liście typów na www.britax-roemer.com.
- Do użytku są dopuszczone tylko siedzenia pojazdu skierowane w kierunku jazdy.

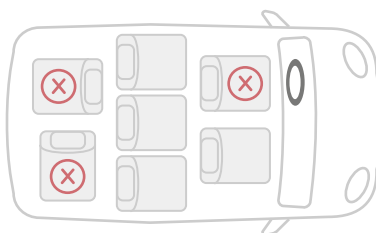

2. Należy przy tym przestrzegać i stosować się do podręcznika pojazdu.

❗ Britax Römer zaleca ustawianie siedzeń pojazdów w poniższy sposób.

W przypadku stosowania na przednim siedzeniu:

- ▶ przesunąć przednie siedzenie możliwie daleko do tyłu.

W przypadku stosowania na tylnym siedzeniu:

- ▶ przesunąć tylne siedzenie możliwie daleko do tyłu.
- ▶ Przesunąć przednie siedzenie możliwie daleko do przodu.

4.4.3 Umieszczanie elementów pomocniczych

❗ Elementy pomocnicze ułatwiają połączenie ramion zatraskowych ISOFIX fotelika dziecięcego z zaczepami mocującymi ISOFIX siedzenia pojazdu. W niektórych pojazdach są już wbudowane elementy pomocnicze. Sprawdzić, czy pojazd ma już wbudowane elementy pomocnicze. Jeśli pojazd takich nie ma, Britax Römer zaleca stosowanie elementów pomocniczych. Zawarte są one w zakresie dostawy fotelika dziecięcego.

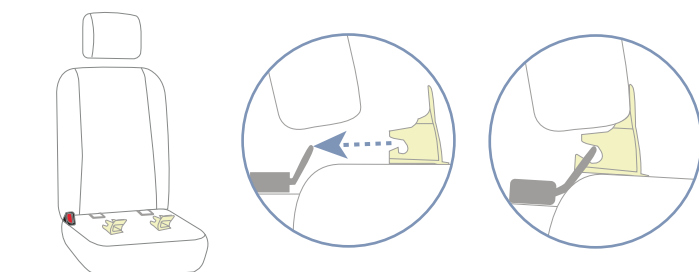
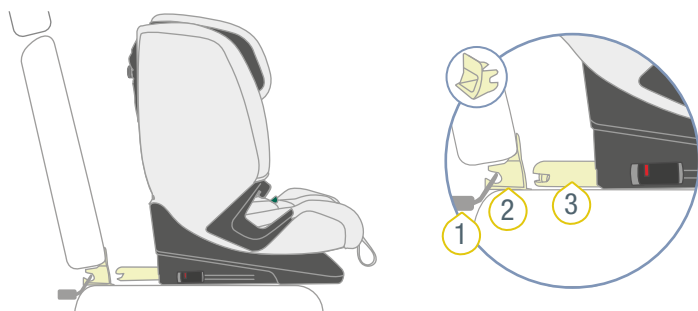

- ❶ Zaczep mocujący ISOFIX
- ❷ Element pomocniczy
- ❸ Ramię zatraskowe ISOFIX

- ▶ Zaciśnąć dwa elementy pomocnicze 2 z wywierceniem skierowanym do góry na zaczepach mocujących ISOFIX 1 siedzenia pojazdu.

❗ W siedzeniach pojazdu z przekładanym oparciem elementy pomocnicze 2 należy ponownie zdjąć przed przełożeniem oparcia.

4.4.4 Mocowanie ISOFIX

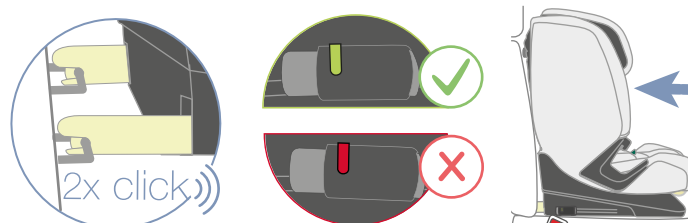
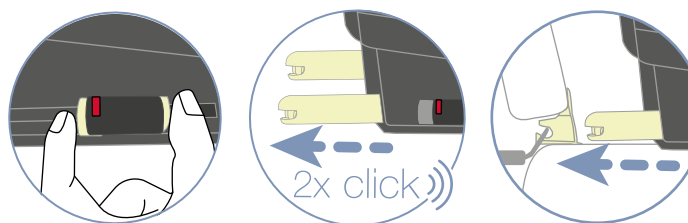
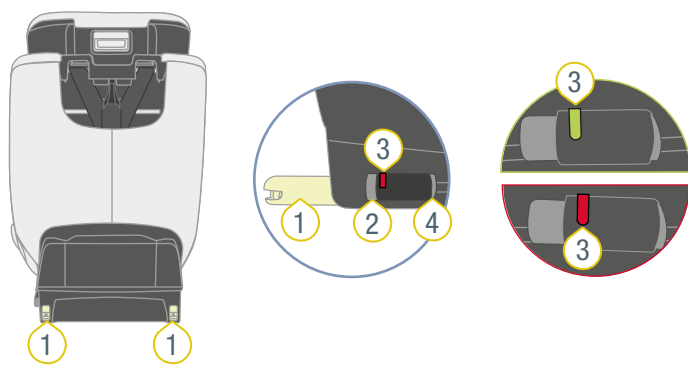

- ❶ Ramię zatraskowe ISOFIX
- ❷ Przycisk luzowania
- ❸ Wskaźnik ISOFIX
- ❹ Przycisk zabezpieczający

1. Docisnąć przycisk zabezpieczający 4 i przycisk luzowania 2 do siebie i maksymalnie wysunąć ramię zatraskowe ISOFIX 1.
 - ✓ Ramię zatraskowe ISOFIX 1 zatraskuje się w słyszalny sposób.
2. Wysunąć maksymalnie także drugie ramię zatraskowe ISOFIX 1.
 - ✓ Drugie ramię zatraskowe ISOFIX 1 zatraskuje się w słyszalny sposób.
 - ✓ Oba ramiona zatraskowe ISOFIX 1 są maksymalnie wysunięte.
3. Połączyć ramiona zatraskowe ISOFIX 1 z zaczepami mocującymi ISOFIX siedzenia pojazdu.

❗ Ramiona zatraskowe ISOFIX można wsuwać, jeśli są zatrzaśnięte w zaczepach mocujących ISOFIX siedzenia pojazdu.

- ✓ Ramiona zatraskowe ISOFIX 1 zatraskują się w słyszalny sposób.
- ✓ Oba wskaźniki ISOFIX 3 mają kolor zielony.

⚠ **OSTRZEŻENIE** Niebezpieczeństwo obrażeń spowodowanych niezabezpieczonym fotelikiem dziecięcym. Upewnić się, że obydwa ramiona zatraskowe ISOFIX są całkowicie zatrzaśnięte. Oba wskaźniki ISOFIX muszą mieć kolor czarny.

- Zacisnąć połączenie ISOFIX, wciskając fotelik dziecięcy siłą w oparcie siedzenia pojazdu.
TIP Im lepsze zamocowano, tym większe działanie ochronne.
- W celu zwiększenia napięcia połączenia ISOFIX przyłożyć siłę do boku z przodu produktu.
TIP Zalecamy, aby naciskać produkt na przemian w lewo i w prawo.
- Sprawdzić, czy ramiona zatraskowe ISOFIX 1 znajdują się w tej samej pozycji.
! Pozycje ramion zatraskowych ISOFIX są przedstawione na produkcie za pomocą cyfr. Numery te znajdują się nad wskaźnikami ISOFIX. Oba wskaźniki ISOFIX muszą wskazywać ten sam numer.
- Sprawdzić, czy ramiona zatraskowe ISOFIX 1 są połączone z obu stron z zaczepami mocującymi ISOFIX, pociągając za fotelik dziecięcy.
✓ Jeżeli nie można zwolnić żadnego z ramion zatraskowych ISOFIX 1, oba są połączone z pojazdem.

4.4.5 Zabezpieczanie pasa samochodowego

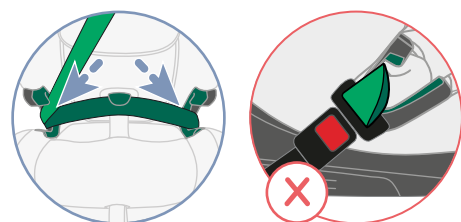
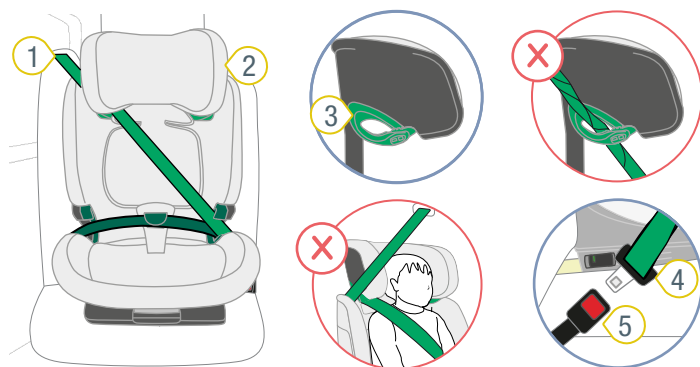

- | | |
|----------------------------|-------------------------------------|
| 1 Pas poprzeczny | 4 Klamra pasów |
| 2 Zagłówek | 5 Gniazdo klamry pasa samochodowego |
| 3 Jasnozielony uchwyt pasa | |

- Przestawić zagłówek 2 na najwyższą pozycję.
- Otworzyć jasnozielony uchwyt pasa 3.

- Wprowadzić pas poprzeczny 1 w jasnozielony uchwyt pasa 3 zagłówek 2.
! **OSTRZEŻENIE** Niebezpieczeństwo odniesienia obrażeń wskutek nieprawidłowego przebiegu pasa. Pas poprzeczny musi być skierowany przeciwnie do wyrównania fotelika dziecięcego. Inne przebiegi pasa wpływają niekorzystnie na bezpieczeństwo.
 - ▶ Sprawdzić przebieg pasa.
 - ▶ Upewnić się, że pas poprzeczny jest skierowany przeciwnie do wyrównania fotelika dziecięcego.
 - ▶ **Nie** używać fotelika dziecięcego, jeśli przebieg pasa jest skierowany do przodu.
- Zatrzasnąć klamrę pasów 4 w gnieździe klamry pasa samochodowego 5.
- Włożyć pas miednicowy w obydwie ciemnozielone prowadnice pasa.
- Włożyć pas poprzeczny 1 z boku gniazda klamry pasa samochodowego 5 w ciemnozieloną prowadnicę pasa.
! **OSTRZEŻENIE** Niebezpieczeństwo odniesienia obrażeń wskutek nieprawidłowego przenoszenia siły.
 - ▶ Sprawdzić pozycję gniazda klamry pasa samochodowego.
 - ▶ **Nie** używać fotelika dziecięcego na siedzeniu pojazdu, jeśli gniazdo klamry pasa samochodowego znajduje się w obszarze ciemnozielonej prowadnicy pasa.

4.5 Odczepianie fotelika dziecięcego B1 (100–150 cm)

! OSTRZEŻENIE

Niebezpieczeństwo obrażeń wskutek niezabezpieczonych przedmiotów

W razie gwałtownego hamowania lub wypadku niezabezpieczony fotelik dziecięcy może spowodować obrażenia ciała pasażerów.

- ▶ Zawsze zabezpieczać fotelik dziecięcy w pojeździe, nawet jeżeli nie jest transportowane żadne dziecko.

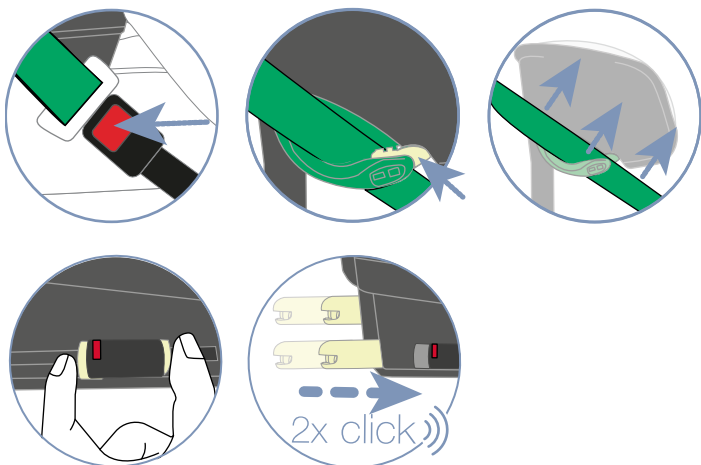
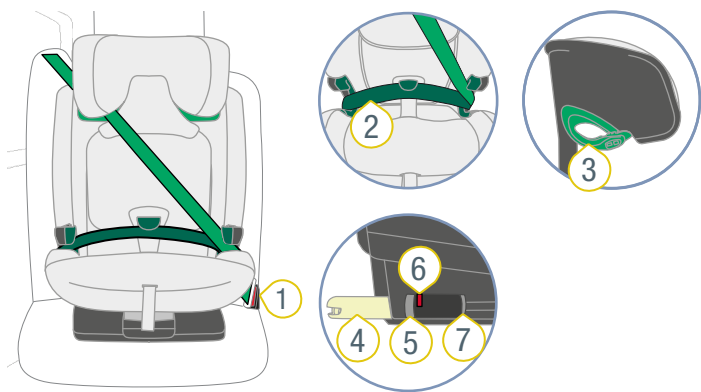

- | | |
|--------------------------------------|-----------------------------|
| 1) Gniazdo klamry pasa samochodowego | 5) Przycisk luzowania |
| 2) 3-punktowy pas bezpieczeństwa | 6) Wskaźnik ISOFIX |
| 3) Jasnozielony uchwyt pasa | 7) Przycisk zabezpieczający |
| 4) Ramię zatrzaskowe ISOFIX | |

1. Poluzować 3-punktowy pas bezpieczeństwa 2, naciskając przycisk zwalniający gniazda klamry pasa samochodowego 1.
2. Otworzyć jasnozielony uchwyt pasa 3, naciskając przycisk na uchwycie pasa 3 do tyłu.
3. Wyciągnąć pas poprzeczny z uchwytu pasa 3.
4. Docisnąć przycisk zabezpieczający 7 i przycisk luzowania 5 do siebie i przesunąć ramię zatrzaskowe ISOFIX 4 wstecz do dolnej części siedzenia.

ⓘ Jeśli nie można nacisnąć przycisku luzowania, ramię zatrzaskowe ISOFIX nie jest zatrzasknięte. Pociągnąć za fotel.

5. Przesunąć także drugie ramię zatrzaskowe ISOFIX 4 wstecz do dolnej części siedzenia.
- ✓ Oba ramiona zatrzaskowe ISOFIX i pojazd są zabezpieczone przed uszkodzeniami.

4.6 Zabezpieczanie fotelika dziecięcego B2 (100–150 cm)

4.6.1 Przygotowanie fotelika dziecięcego

ⓘ Ten produkt jest dostarczany z konfiguracją rodzaju zabezpieczenia **A**. Aby użyć rodzaju zabezpieczenia **B**, należy zmienić rodzaj zabezpieczenia (patrz "Zmiana rodzaju zabezpieczenia", strona 21).



► Upewnić się, że fotelik dziecięcy jest przygotowany do rodzaju zabezpieczenia **B** (patrz "Zmiana rodzaju zabezpieczenia", strona 21).

4.6.2 Wybór siedzenia

1. Wybrać odpowiednie siedzenie.
 - Odpowiednie są siedzenia pojazdu z homologacją i-Size.

ⓘ W rzadkich przypadkach fotelik dziecięcy ma tylko ograniczoną możliwość ustawiania na siedzeniach pojazdu z homologacją i-Size.

- Nadaje się do siedzeń pojazdu z 3-punktowym pasem bezpieczeństwa.
- Do użytku są dopuszczone tylko siedzenia pojazdu skierowane w kierunku jazdy.

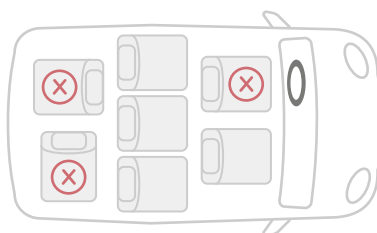

2. Należy przy tym przestrzegać i stosować się do podręcznika pojazdu.

❗ Britax Römer zaleca ustawianie siedzeń pojazdów w poniższy sposób.

W przypadku stosowania na przednim siedzeniu:

- ▶ przesunąć przednie siedzenie możliwie daleko do tyłu.

W przypadku stosowania na tylnym siedzeniu:

- ▶ przesunąć tylne siedzenie możliwie daleko do tyłu.
- ▶ Przesunąć przednie siedzenie możliwie daleko do przodu.

4.6.3 Ustawianie siedzenia

- ▶ Ustawić fotelik dziecięcy na siedzeniu pojazdu, aby oparcie przylegało na całej powierzchni do oparcia siedzenia pojazdu.

❗ Jeśli zagłówek siedzenia pojazdu pogarsza mocowanie fotelika dziecięcego, należy go wymontować (patrz podręcznik pojazdu). Zabezpieczyć wymontowany zagłówek we właściwym miejscu.

4.6.4 Zabezpieczanie pasa samochodowego

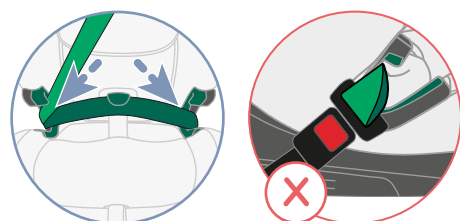
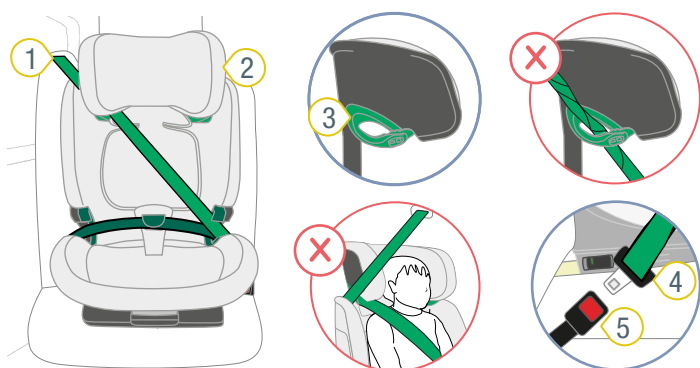

- ① Pas poprzeczny
- ② Zagłówek
- ③ Jasnozielony uchwyt pasa
- ④ Kłamra pasów
- ⑤ Gniazdo kłamry pasa samochodowego

1. Przesunąć zagłówek **2** na najwyższą pozycję.
2. Otworzyć jasnozielony uchwyt pasa **3**.
3. Wprowadzić pas poprzeczny **1** w jasnozielony uchwyt pasa **3** zagłówka **2**.

⚠ **OSTRZEŻENIE** Niebezpieczeństwo odniesienia obrażeń wskutek nieprawidłowego przebiegu pasa. Pas poprzeczny musi być skierowany przeciwnie do wyrównania fotelika dziecięcego. Inne przebiegi pasa wpływają niekorzystnie na bezpieczeństwo.

- ▶ Sprawdzić przebieg pasa.
- ▶ Upewnić się, że pas poprzeczny jest skierowany przeciwnie do wyrównania fotelika dziecięcego.
- ▶ **Nie** używać fotelika dziecięcego, jeśli przebieg pasa jest skierowany do przodu.

4. Zatrzasnąć kłamrę pasów **4** w gnieździe kłamry pasa samochodowego **5**.
5. Włożyć pas miednicowy w obydwie ciemnozielone prowadnice pasa.
6. Włożyć pas poprzeczny **1** z boku gniazda kłamry pasa samochodowego **5** w ciemnozieloną prowadnicę pasa.

⚠ **OSTRZEŻENIE** Niebezpieczeństwo odniesienia obrażeń wskutek nieprawidłowego przenoszenia siły.

- ▶ Sprawdzić pozycję gniazda kłamry pasa samochodowego.
- ▶ **Nie** używać fotelika dziecięcego na siedzeniu pojazdu, jeśli gniazdo kłamry pasa samochodowego znajduje się w obszarze ciemnozielonej prowadnicy pasa.

4.7 Odczepianie fotelika dziecięcego B2 (100–150 cm)

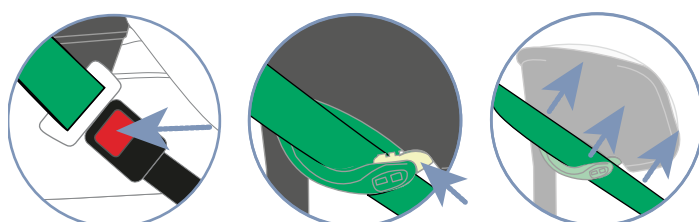
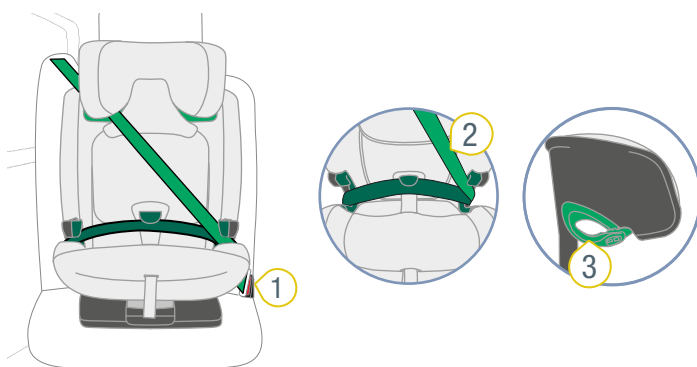

- ① Gniazdo kłamry pasa samochodowego
- ② Pas poprzeczny
- ③ Jasnozielony uchwyt pasa

1. Poluzować 3-punktowy pas bezpieczeństwa, naciskając przycisk zwalniający gniazda klamry pasa samochodowego **1**.
2. Otworzyć jasnozielony uchwyt pasa **3**, naciskając przycisk na uchwycie pasa do tyłu.
3. Wyciągnąć pas poprzeczny **2** z uchwytu pasa **3**.

5 Zakładanie i zdejmowanie pasów

❗ Zapięcie i rozpięcie pasów bezpieczeństwa jest zależne od rodzaju zabezpieczenia (patrz "Rodzaje zabezpieczenia A i B", strona 8).

5.1 Zapięcie dziecka pasami bezpieczeństwa A (76–105 cm)

⚠️ OSTRZEŻENIE

Niebezpieczeństwo obrażeń wskutek luzu pasa

Jako luz pasa określa się powierzchnię pasa samochodowego, które przylegają do ciała dziecka bez naprężenia. Luz pasa ma negatywne oddziaływanie na funkcję ochronną.

- ▶ Upewnić się, że pasy są naprężone oraz nie są skręcone.
- ▶ Unikać grubego ubrania dziecka pod pasem.

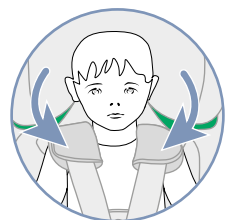
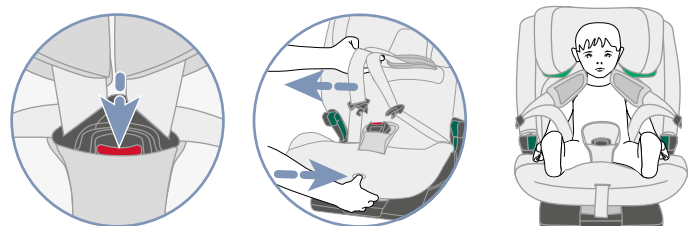
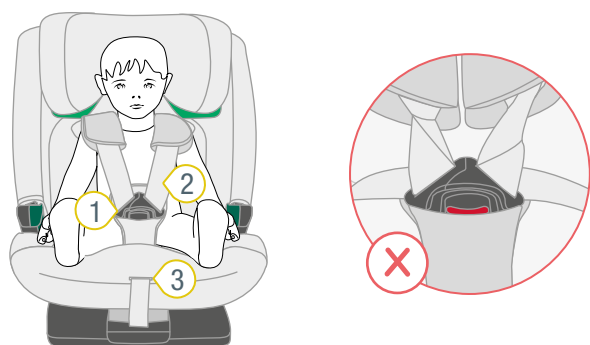

① Gniazdo klamry ③ Przycisk regulacyjny

② Pas naramienny

1. Upewnić się, że fotelik dziecięcy jest zabezpieczony rodzajem zabezpieczenia **B** (patrz "Stosowanie w pojeździe", strona 8).
2. Aby poluzować pas, należy nacisnąć przycisk regulacyjny **3** i pociągnąć jednocześnie obydwa pasy naramienne **2** do przodu.

❗ Ochraniacze **nie** są połączone z pasami naramiennymi. Pociągnięcie ochraniaczy **nie** powoduje poluzowania pasa. Ciągnąć wyłącznie za pasy naramienne.

3. Otworzyć gniazdo klamry **1**, naciskając czerwony przycisk.
4. Przełożyć gniazdo klamry **1** do przodu.
5. Włożyć dziecko w kołyskę fotelika.
6. Włożyć pasy naramienne **2** na ramiona dziecka.

⚠️ **OSTRZEŻENIE** Niebezpieczeństwo odniesienia obrażeń wskutek nieprawidłowego zabezpieczenia dziecka. Upewnić się, że pasy naramienne nie są skręcone lub odwrócone.

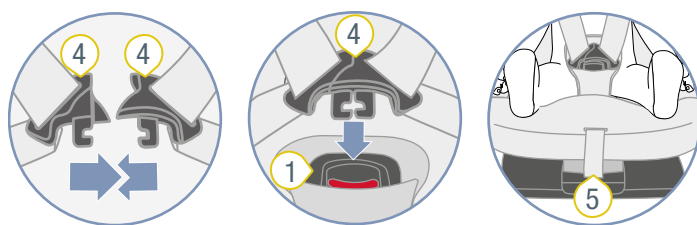

① Gniazdo klamry

⑤ Pas regulacyjny

④ Klamry pasów

7. Zsunąć obydwie klamry pasów **4**.
8. Włożyć zsunięte klamry pasów **4** w gniazdo klamry **1**.
✓ Klamry pasów **4** zatraskują się w słyszalny sposób.
9. Pociągnąć pas regulacyjny **5**, aż pasy naramienne **2** będą ściśle przylegać do ciała dziecka.

⚠️ **OSTRZEŻENIE** Niebezpieczeństwo obrażeń podbrzusza (obszar miękkich części w brzuchu). Upewnić się, że pasy biodrowe przebiegają przez pachwiny dziecka tak głęboko, na ile to możliwe.

5.2 Kontrola przed każdą jazdą A (76–105 cm)

Dla bezpieczeństwa dziecka przed każdą jazdą samochodem sprawdzić poniższe punkty.

1. Fotelik dziecięcy i dziecko są zabezpieczone rodzajem zabezpieczenia **A**.
2. Obydwa ramiona zatraskowe ISOFIX są zatrzaśnięte w zaczepach mocujących ISOFIX.
3. Oba ramiona zatraskowe ISOFIX są równomiernie szeroko wsunięte.
4. Oba wskaźniki ISOFIX mają kolor zielony.

5. TopTether jest zabezpieczony i naprężony.
6. Zielony wskaźnik TopTether jest widoczny na szerokość palca.
7. Pasy fotelika dziecięcego ściśle przylegają do ciała dziecka, nie uciskając go.
8. Zagłówek jest ustawiony prawidłowo.
9. Ochraniacze znajdują się we właściwej pozycji dziecka.
10. Pasy **nie** są skręcone ani odwrócone.
11. Fotelik dziecięcy jest używany zgodnie z przeznaczeniem pod względem wieku i wzrostu dziecka (patrz "Cel zastosowania", strona 4).

⚠ OSTRZEŻENIE

Niebezpieczeństwo obrażeń wskutek braku kontroli

Podczas jazdy dziecko może próbować odpiąć pasy lub odczepić fotelik dziecięcy. Jeśli dziecko lub fotelik dziecięcy nie jest zabezpieczony, może to spowodować poważne obrażenia ciała ze śmiercią włącznie.

Jeśli dziecko lub fotelik dziecięcy nie są zabezpieczone:

- ▶ Niezwłocznie zatrzymać pojazd, kiedy pozwoli na to sytuacja na drodze.
- ▶ Upewnić się, że fotelik dziecięcy jest zabezpieczony.
- ▶ Upewnić się, że dziecko ma bezpiecznie zapięte pasy bezpieczeństwa.

❗ Britax Römer zaleca w przypadku długich tras regularne przerwy dla dobrego samopoczucia dziecka. Dać dziecku możliwość poruszania się.

5.3 Rozpinanie pasów bezpieczeństwa dziecka A (76 –105 cm)

⚠ OSTRZEŻENIE

Niebezpieczeństwo obrażeń wskutek niezabezpieczonych przedmiotów

W razie gwałtownego hamowania lub wypadku niezabezpieczony fotelik dziecięcy może spowodować obrażenia ciała pasażerów.

- ▶ Zawsze zabezpieczać fotelik dziecięcy w pojeździe, nawet jeżeli nie jest transportowane żadne dziecko.
- ▶ Aby rozpiąć pasy bezpieczeństwa dziecka, należy nacisnąć czerwony przycisk na gnieździe klamry.
- ❗ Aby dziecko przed kolejną jazdą mogło wygodnie wsiąść, należy poluzować pasy naramienne.

5.4 Zapinanie dziecka pasami bezpieczeństwa B (100–150 cm)

⚠ OSTRZEŻENIE

Niebezpieczeństwo obrażeń wskutek luzu pasa

Jako luz pasa określa się powierzchnie pasa samochodowego, które przylegają do ciała dziecka bez naprężenia. Luz pasa ma negatywne oddziaływanie na funkcję ochronną.

- ▶ Upewnić się, że pasy są naprężone oraz nie są skręcone.
- ▶ Unikać grubego ubrania dziecka pod pasem.

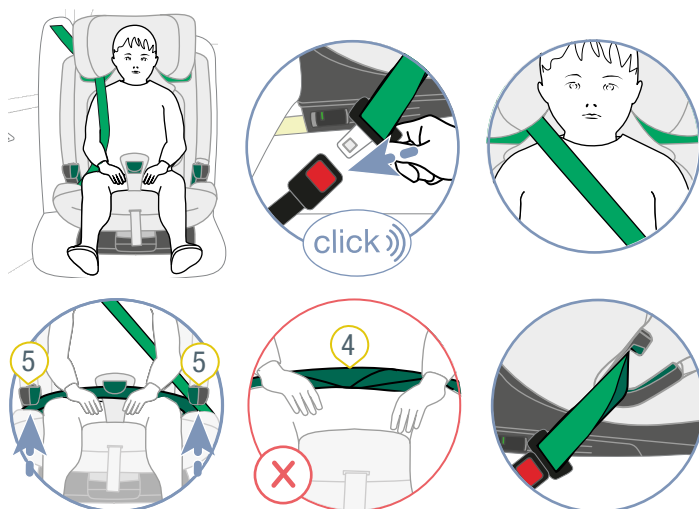
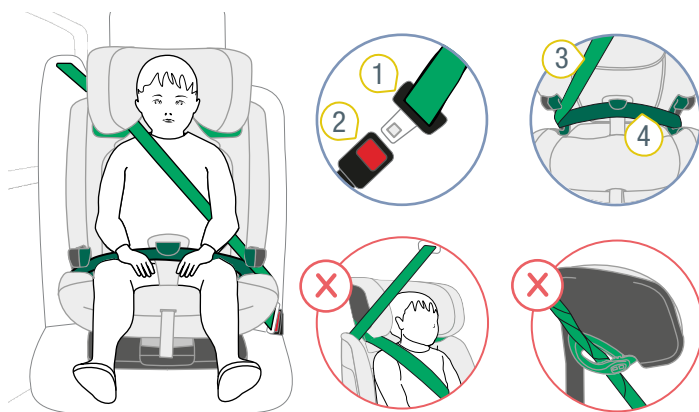

- | | |
|-----------------------|---------------------------------|
| 1 Klamra pasów | 4 Pas miednicowy |
| 2 Gniazdo klamry pasa | 5 Ciemnozielona prowadnica pasa |
| 3 Pas poprzeczny | |

1. Upewnić się, że fotelik dziecięcy jest zabezpieczony rodzajem zabezpieczenia **B1** lub **B2** (patrz "Stosowanie w pojeździe", strona 8).
2. Umieścić dziecko w foteliku dziecięcym.
3. Zatrzasnąć klamrę pasów **1** w gnieździe klamry pasa samochodowego **2**.
4. Umieścić pas miednicowy **4** w obu ciemnozielonych prowadnicach pasa **5**.

▲ OSTRZEŻENIE Upewnić się, że pas miednicowy **nie** jest skręcony.

5. Włożyć pas poprzeczny **3** z boku gniazda klamry pasa samochodowego **2** w ciemnozieloną prowadnicę pasa **5**.

▲ OSTRZEŻENIE Niebezpieczeństwo obrażeń podbrzusza (obszar miękkich części w brzuchu).

Upewnić się, że pas miednicowy przebiega przez pachwiny dziecka tak głęboko, na ile to możliwe.

6. Wprowadzić pas miednicowy **4** w ciemnozielony SecureGuard.

▲ OSTRZEŻENIE Niebezpieczeństwo odniesienia obrażeń wskutek nieprawidłowego zabezpieczenia.

Nie wsuwać pasa poprzecznego w ciemnozielony SecureGuard.

7. Naprężyć pas samochodowy, pociągając za pas poprzeczny **3**.

5.5 Kontrola przed każdą jazdą B (100–150 cm)

Dla bezpieczeństwa dziecka przed każdą jazdą samochodem sprawdzić poniższe punkty.

1. Fotelik dziecięcy i dziecko są zabezpieczone rodzajem zabezpieczenia **B1** lub **B2**.
2. Zaglówek jest ustawiony prawidłowo.
3. Pas miednicowy jest ułożony w obydwu ciemnozielonych prowadnicach pasa.
4. Pas miednicowy znajduje się w SecureGuard.
5. Pas poprzeczny znajduje się po stronie gniazda klamry pasa samochodowego w ciemnozielonej prowadnicy pasa.
6. Pas poprzeczny znajduje się w jasnozielonym uchwycie pasa.
7. Przycisk jasnozielonego uchwytu pasa jest zamknięty.
8. Pas poprzeczny **nie** znajduje się w SecureGuard.
9. Pas poprzeczny przebiega na środku przez obojczyk dziecka
10. Pas poprzeczny **nie** przebiega przy szyi dziecka.
11. 3-punktowy pas bezpieczeństwa **nie** jest skręcony.
12. Fotelik dziecięcy jest używany zgodnie z przeznaczeniem pod względem wieku i wzrostu dziecka (patrz "Cel zastosowania", strona 4).

Dodatkowo należy przy używaniu rodzaju zabezpieczenia B1 przestrzegać poniższych zasad:

1. Obydwa ramiona zatrzaskowe ISOFIX są zatrzaskowane w zaczepach mocujących ISOFIX.
2. Obydwa ramiona zatrzaskowe ISOFIX znajdują się w tej samej pozycji.
3. Oba wskaźniki ISOFIX mają kolor zielony.

▲ OSTRZEŻENIE

Niebezpieczeństwo obrażeń wskutek braku kontroli

Podczas jazdy dziecko może próbować odpiąć pasy lub odzepić fotelik dziecięcy. Jeśli dziecko lub fotelik dziecięcy nie jest zabezpieczony, może to spowodować poważne obrażenia ciała ze śmiercią włącznie.

Jeśli dziecko lub fotelik dziecięcy nie są zabezpieczone:

- ▶ Niezwłocznie zatrzymać pojazd, kiedy pozwoli na to sytuacja na drodze.
- ▶ Upewnić się, że fotelik dziecięcy jest zabezpieczony.
- ▶ Upewnić się, że dziecko ma bezpiecznie zapięte pasy bezpieczeństwa.

-
- i** Britax Römer zaleca w przypadku długich tras regularne przerwy dla dobrego samopoczucia dziecka. Dać dziecku możliwość poruszania się.
-

5.6 Rozpinanie pasów bezpieczeństwa dziecka B (100–150 cm)

▲ OSTRZEŻENIE

Niebezpieczeństwo obrażeń wskutek niezabezpieczonych przedmiotów

W razie gwałtownego hamowania lub wypadku niezabezpieczony fotelik dziecięcy może spowodować obrażenia ciała pasażerów.

- ▶ Zawsze zabezpieczać fotelik dziecięcy w pojeździe, nawet jeżeli nie jest transportowane żadne dziecko.
-
- ▶ Aby rozpiąć pasy bezpieczeństwa dziecka, należy nacisnąć przycisk zwalniający gniazda klamry pasa samochodowego.

6 Zmiana rodzaju zabezpieczenia

6.1 Przebrojenie na rodzaj zabezpieczenia B (100–150 cm)

ⓘ Zalecamy stosowanie rodzaju zabezpieczenia **A** jak najdłużej. Używać rodzaju zabezpieczenia **B** dopiero wtedy, gdy zabezpieczane dziecko jest wyższe niż **105 cm**.

6.1.1 Przygotowanie zmiany

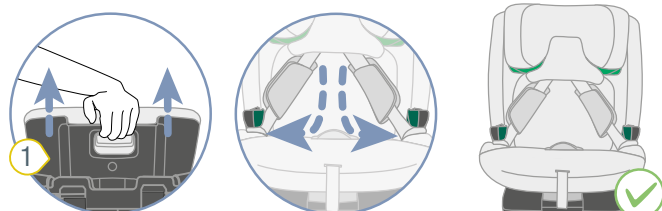
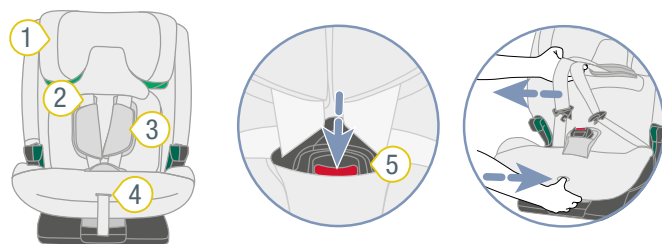

- ① Zagłówek
- ② Pas naramienny
- ③ Ochroniacz
- ④ Przycisk regulacyjny
- ⑤ Gniazdo klamry

1. Otworzyć gniazdo klamry **5**.
2. Aby poluzować pas, należy nacisnąć przycisk regulacyjny **4** i pociągnąć jednocześnie obydwa pasy naramienne **2** do przodu.

ⓘ Ochroniacze **nie** są połączone z pasami naramiennymi. Pociągnięcie ochroniaczy **nie** powoduje poluzowania pasa. Ciągnąć wyłącznie za pasy naramienne.

3. Wysunąć maksymalnie zagłówek **1**.
4. Włożyć klamry pasa w ciemnozielone prowadnice pasa.

6.1.2 Odłączanie pasów naramiennych od zagłówka

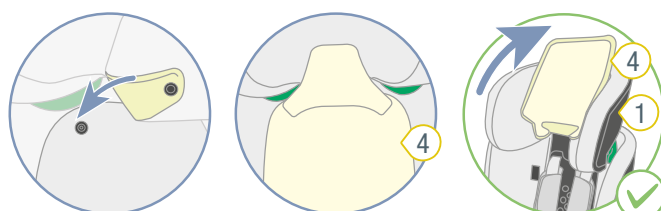
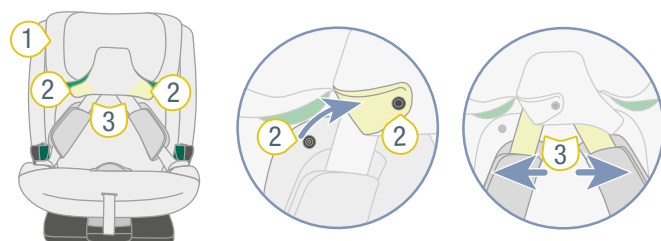

- ① Zagłówek
- ② Przyciski
- ③ Pasy naramienne
- ④ Pokrowiec zagłówka

1. Poluzować przyciski **2**.
2. Odczepić pasy naramienne **3** od pokrowca zagłówka **4**.
3. Zamknąć przyciski **2**.
4. Złożyć pokrowiec zagłówka **4** do góry.

6.1.3 Przechowywanie 5-punktowego pasa bezpieczeństwa

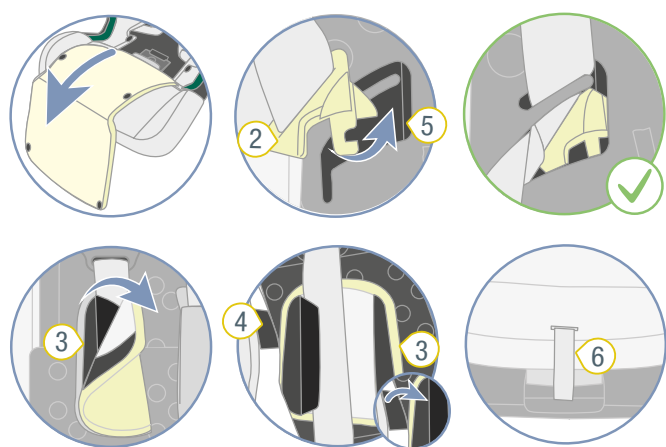
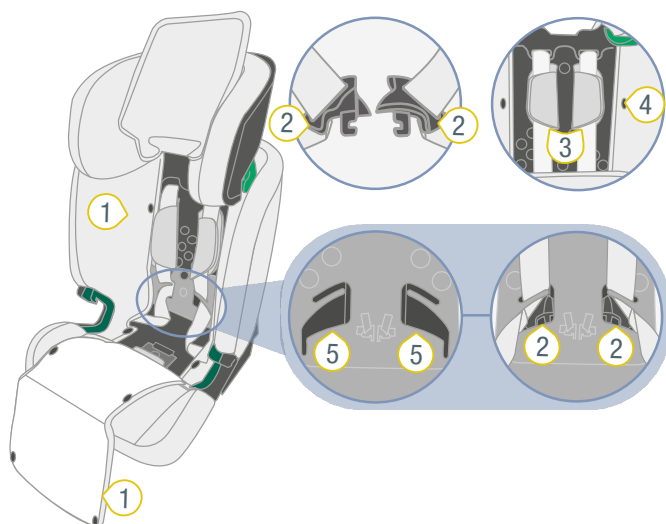

- 1 Pokrowiec
- 2 Klamra pasów
- 3 Ochraniacz
- 4 Zapięcie na rzep
- 5 Wycięcie
- 6 Pas regulacyjny

1. Odciągnąć pokrowiec 1 do przodu.
- TIP** Pokrowiec 1 jest zamocowany zatrzaskami.
2. Włożyć klamry pasów 2 w wycięcia 5.
3. Otworzyć obydwa ochraniacze 3.
4. Przesunąć ochraniacz 3 pod pokrowce oparcia.
5. Zamocować ochraniacz 3 pod pokrowce oparcia rzepami 4.
6. Naprężyć pas, pociągając za pas regulacyjny 6.

6.1.4 Mocowanie SecureGuard

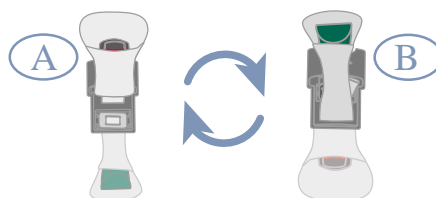
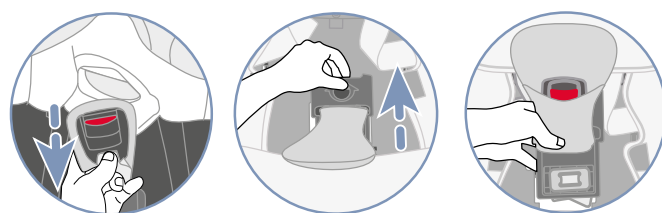
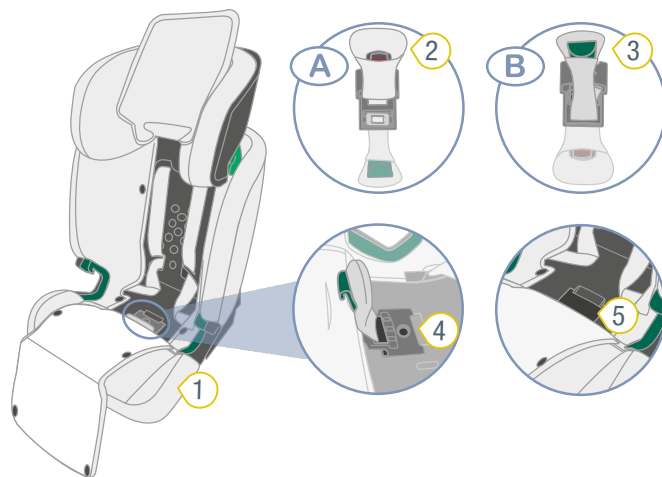

- 1 Pokrowiec
- 2 Gniazdo klamry
- 3 SecureGuard
- 4 Zielona płytką wymienna
- 5 Zagłębienie

1. Odczepić pokrowiec 1 od gniazda klamry 2.
2. Podnieść szarą płytkę wymienną 4 i wysunąć ją z gniazdem klamry 3 w kierunku oparcia.
3. Przekręcić szarą płytkę wymienną 4.
- ✓ SecureGuard 3 znajduje się na górze, a gniazdo klamry 2 na dole.

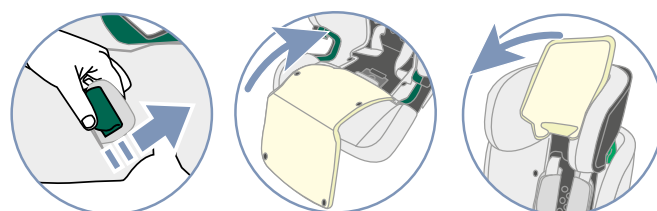
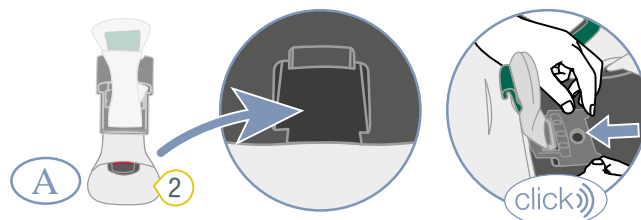

- 2 Gniazdo klamry

4. Odłożyć gniazdo klamry 2 w zagłębieniu 5.

5. Przesunąć szarą płytkę wymienną **4** z powrotem do mocowania.
- ✓ Szara płytkę wymienną **4** zatrzaskuje się słyszalnie.
6. Przewlec SecureGuard **3** przez szczelinę w pokrowcu z naszywką **B**.
7. Przełożyć pokrowiec **1** z powrotem.
8. Zapiąć zatrzaski pokrowca **1**.
9. Złożyć pokrowiec zagłówek do dołu.

① Zagłówek można ustawiać do wzrostu 125 cm. Aby wykorzystać obszar 125–150 cm, należy aktywować ten (patrz "Aktywowanie górnego obszaru", strona 6).

6.2 Przebrojenie na rodzaj zabezpieczenia A (76–105 cm)

6.2.1 Nacisnąć przełącznik

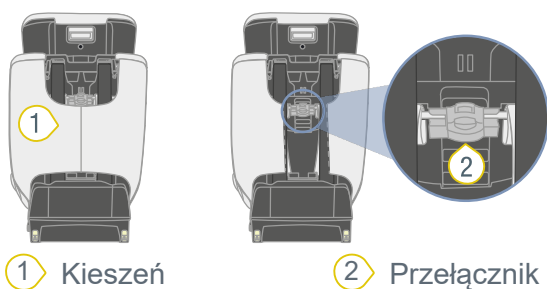

① Przełącznik znajduje się za kieszenią **1**.

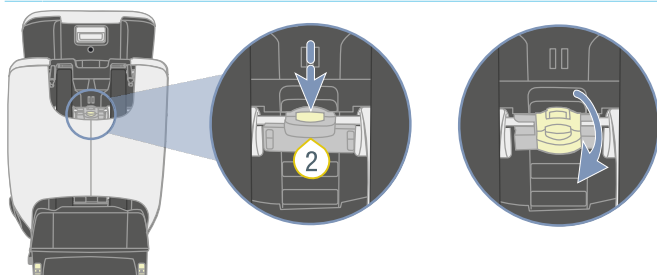

1. Wsunąć maksymalnie zagłówek.
2. Przytrzymać wciśnięty przycisk przełącznika **3**.
3. Odchylić przełącznik **3** do dołu.
- ✓ Przełącznik **3** jest zatrzaśnięty w położeniu dolnym.

6.2.2 Przygotowanie zmiany

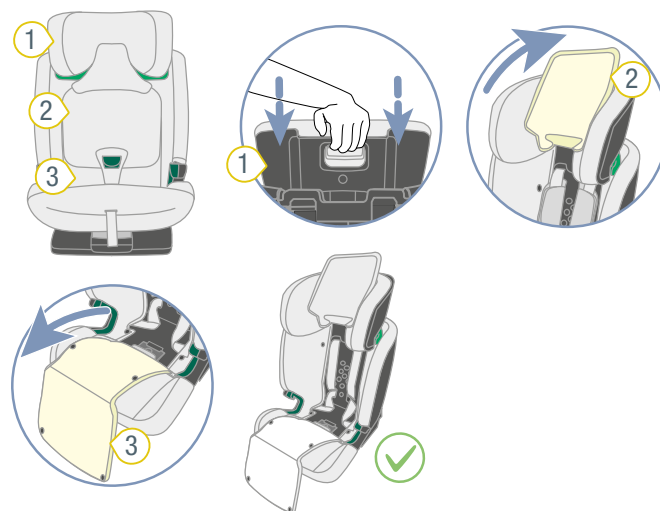

- ① Zagłówek ③ Pokrowiec
 ② Pokrowiec zagłówek

1. Przesunąć zagłówek **1** na najniższą pozycję.
2. Złożyć pokrowiec zagłówek **2** do góry.
3. Odciągnąć pokrowiec **3** do przodu.

TIP Pokrowiec **1** jest zamocowany zatrzaskami.

6.2.3 Zakładanie gniazda klamry

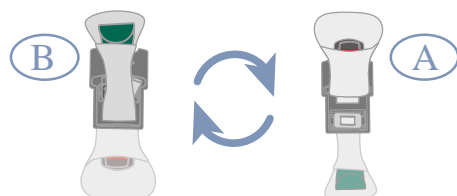
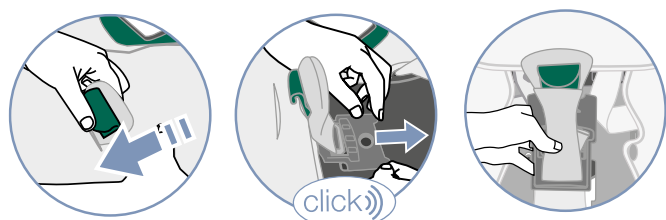
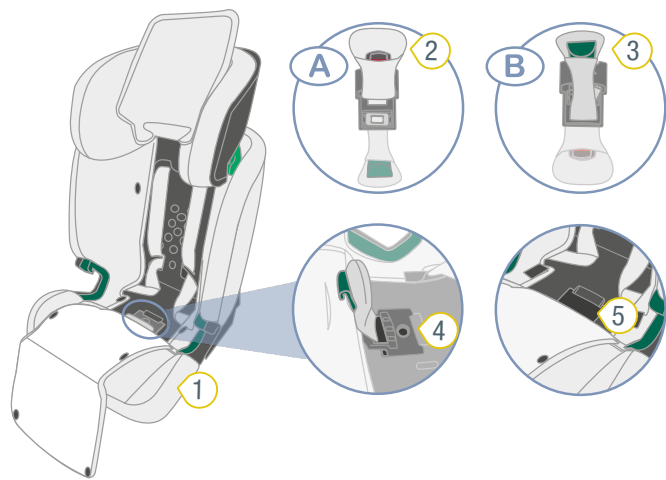

- 1 Pokrowiec
- 2 Gniazdo klamry
- 3 SecureGuard
- 4 Zielona płytka wymienna
- 5 Zagłębienie

1. Odczepić pokrowiec 1 od SecureGuard 3.
2. Podnieść szarą płytkę wymienną 4 i wysunąć ją z SecureGuard 3 w kierunku oparcia.
3. Przekręcić szarą płytkę wymienną 4.
 - ✓ Gniazdo klamry 2 znajduje się na górze, SecureGuard 3 na dole.

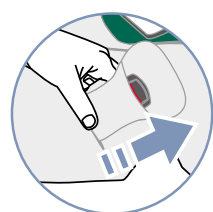
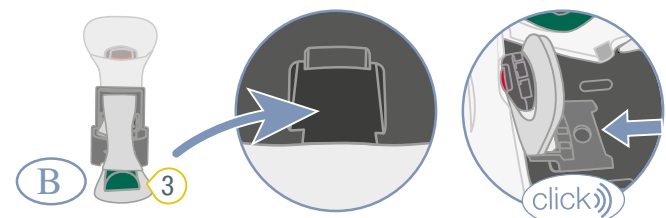

4. Odłożyć SecureGuard 3 w zagłębieniu 5.
5. Przesunąć szarą płytkę wymienną 4 z powrotem do mocowania.
 - ✓ Szara płytka wymienna 4 zatrząskuje się słyszalnie.

6. Przewlec gniazdo klamry 2 przez tylną szczelinę w pokrowcu 1.

i Nie używać szczeliny w pokrowcu z naszywką B.

6.2.4 Mocowanie 5-punktowego pasa bezpieczeństwa

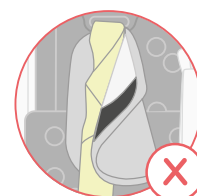
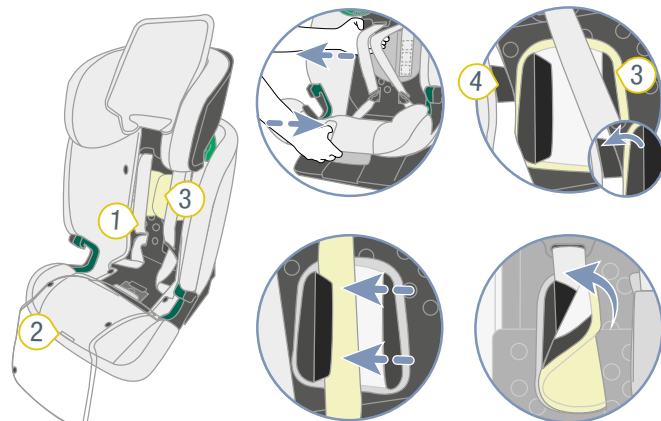

- 1 Pas
- 2 Przycisk regulacyjny
- 3 Ochraniacz
- 4 Pokrowiec

1. Aby poluzować pas 1, należy nacisnąć przycisk regulacyjny 2 i pociągnąć jednocześnie obydwa pasy naramienne do przodu.

i Ochraniacze **nie** są połączone z pasami naramiennymi. Pociągnięcie ochraniaczy **nie** powoduje poluzowania pasa. Ciągnąć wyłącznie za pasy naramienne.

2. Odczepić obydwa ochraniacze 3 od pokrowca 4 oparcia.
3. Zamknąć oba ochraniacze 3.

⚠ OSTRZEŻENIE

► Upewnić się, że pasy naramienne prawidłowo przechodzą przez ochraniacz.

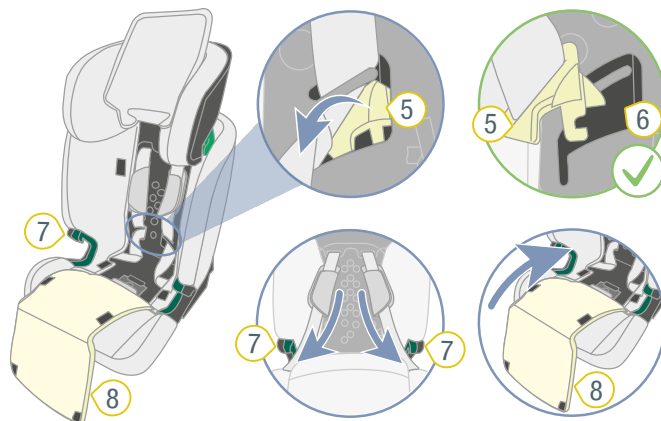

4. Wyjąć klamry pasów 5 z przewidzianego do tego wycięcia 6 po wewnętrznej stronie oparcia.
5. Włożyć klamry pasów 5 w ciemnozielone prowadnice pasa 7.

6. Przełożyć pokrowiec **8** z powrotem.
7. Zapiąć zatrzaski pokrowca **8**.

6.2.5 Łączenie pasów naramiennych z zagłówkiem

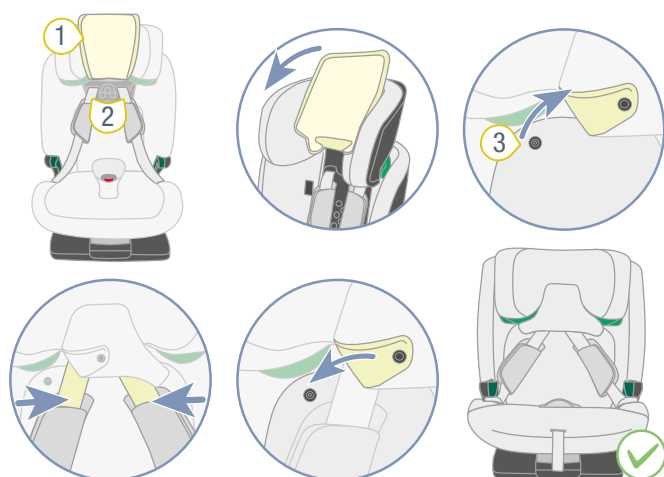

① Pokrowiec zagłówka ③ Przyciski

② Pasy naramienne

1. Złożyć pokrowiec zagłówka **1** do dołu.
2. Poluzować przyciski **3**.
3. Włożyć pasy naramienne **2** w szczeliny zagłówka.
4. Zamknąć przyciski **3**.

7 Czyszczenie i utrzymanie

7.1 Gniazdo klamry

7.1.1 Zdejmowanie gniazda klamry

Przygotowanie

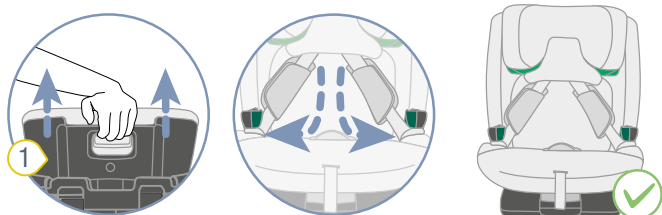
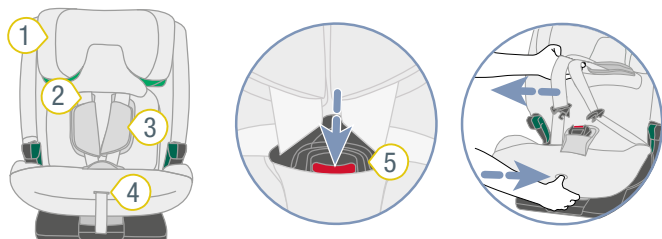

- 1 Zagłówek
- 2 Pas naramienny
- 3 Ochraniacz
- 4 Przycisk regulacyjny
- 5 Gniazdo klamry

- Otworzyć gniazdo klamry 5.
- Aby poluzować pas, należy nacisnąć przycisk regulacyjny 4 i pociągnąć jednocześnie obydwa pasy naramienne 2 do przodu.

❗ Ochraniacze **nie** są połączone z pasami naramiennymi. Pociągnięcie ochraniaczy **nie** powoduje poluzowania pasa. Ciągnąć wyłącznie za pasy naramienne.

- Wysunąć maksymalnie zagłówek 1.
- Włożyć klamry pasa w boczne prowadnice pasa.

Zdejmowanie gniazda klamry

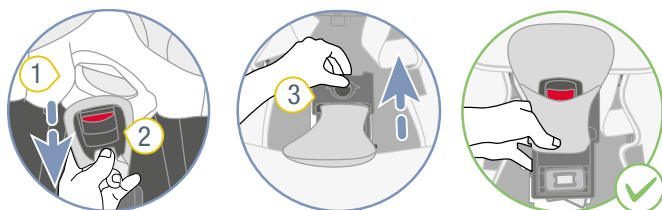

- 1 Pokrowiec
- 2 Gniazdo klamry
- 3 Płytkę wymienną

- Odczepić pokrowiec 1 od gniazda klamry 2.
- Podnieść szarą płytkę wymienną 3 i wysunąć ją z gniazdem klamry 2 w kierunku oparcia.

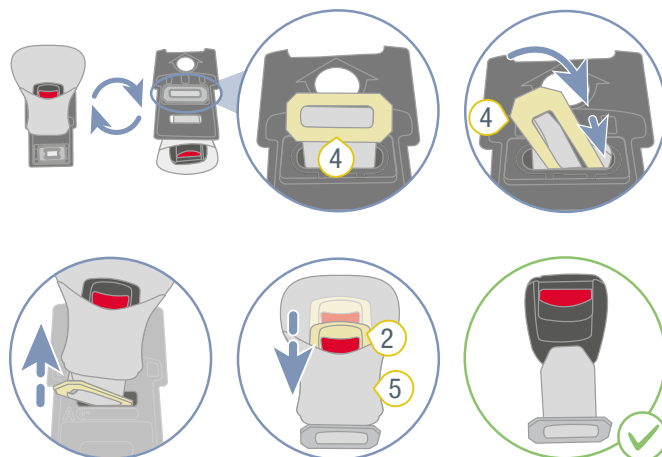

- 2 Gniazdo klamry
- 3 Płytkę wymienną
- 4 Płytkę metalową
- 5 Pokrowiec

- Przekręcić szarą płytkę wymienną 3.
- Przewlec płytkę metalową 4 przez szczelinę.
- Odczepić pokrowiec 5 od gniazda klamry 2.

7.1.2 Czyszczenie gniazda klamry

- Namaczać gniazdo klamry przez co najmniej godzinę. Użyć do tego letniej wody z płynem do mycia naczyń.
- Wypłukać gniazdo klamry dokładnie i osuszyć je.

7.1.3 Zakładanie gniazda klamry

Zakładanie gniazda klamry na płytce wymiennej

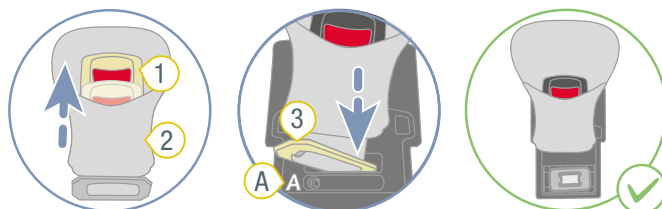

- 1 Gniazdo klamry
- 2 Pokrowiec
- 3 Płytkę metalową

- Przewlec płytkę metalową 3 przez pokrowiec 2.

2. Przewlec płytkę metalową 3 przez szczelinę A szarej płytki wymiennej.

⚠ OSTRZEŻENIE

Niebezpieczeństwo obrażeń wskutek niezabezpieczenia gniazda klamry

Gniazdo klamry jest integralnym elementem bezpieczeństwa fotelika dziecięcego. Jeśli gniazdo klamry zostanie nieprawidłowo zamocowane, może to spowodować poważne obrażenia ciała ze śmiercią włącznie.

- Upewnić się, że czerwony przycisk 4 jest skierowany do zagłębienia.
- Upewnić się, że płytkę metalową 3 znajduje się w zagłębieniu.
- Upewnić się, że gniazdo klamry jest bezpiecznie zamocowane z szarą płytką wymienną, mocno pociągając za gniazdo klamry.

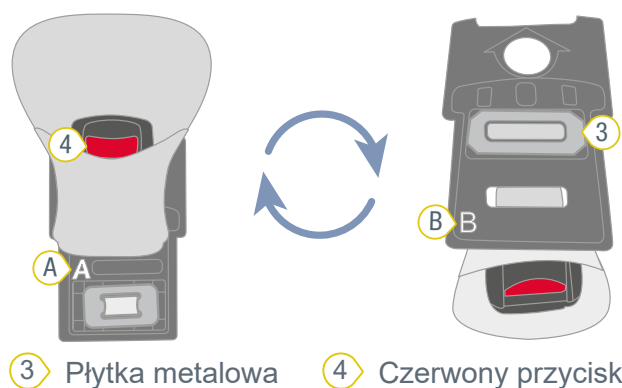

Mocowanie płytki wymiennej

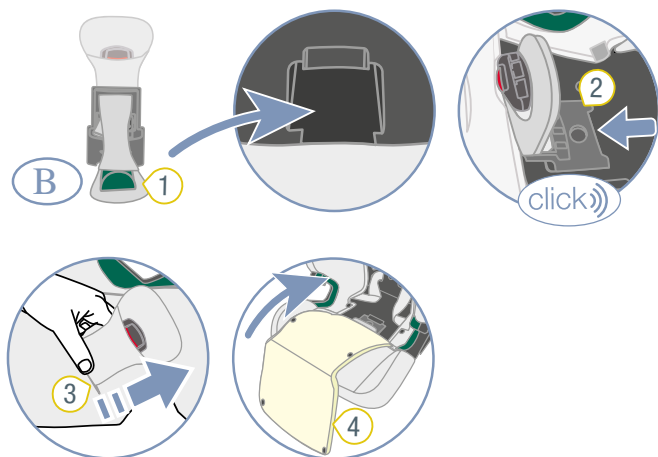

- 1 SecureGuard 3 Gniazdo klamry
2 Zielona płytkę wymienną 4 Pokrowiec

1. Odłożyć SecureGuard 1 w zagłębieniu.
2. Przesunąć szarą płytkę wymienną 2 z powrotem do mocowania.
- ✓ Szara płytkę wymienną 2 zatrzaskuje się słyszalnie.
3. Przewlec gniazdo klamry 3 przez tylną szczelinę w pokrowcu 4.
4. Przełożyć pokrowiec 4 z powrotem.
5. Zapiąć zatraski pokrowca 4.

7.2 Pokrowiec

⚠ OSTRZEŻENIE

Niebezpieczeństwo obrażeń z powodu brakujących części

Bezpieczne trzymanie nie jest już gwarantowane.

- ▶ Produktu nie wolno używać bez pokrowca fotelika.

7.2.1 Zdejmowanie pokrowca z zagłówka

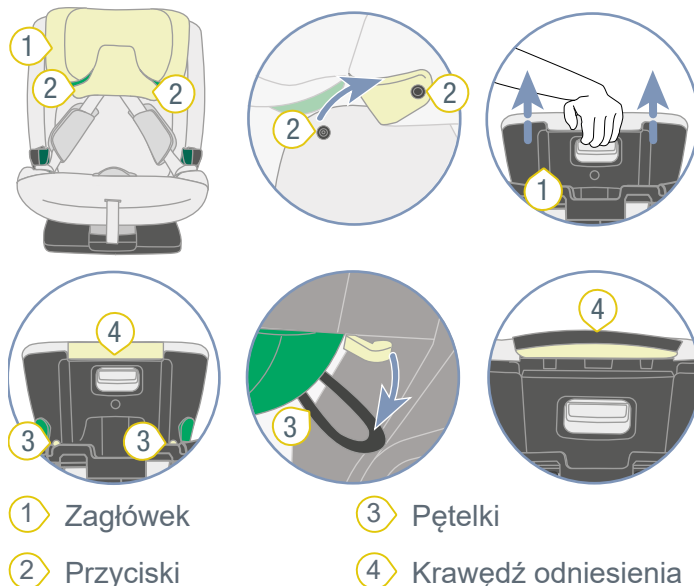

1. Otworzyć obydwa przyciski 2.
2. Wysunąć maksymalnie zagłówek 1.
3. Poluzować pętelki 3.
4. Ściągnąć pokrowiec zagłówka 1.
5. Wyciągnąć krawędź odniesienia 4 do góry.

7.2.2 Zdejmowanie pokrowca z kołyski fotelika

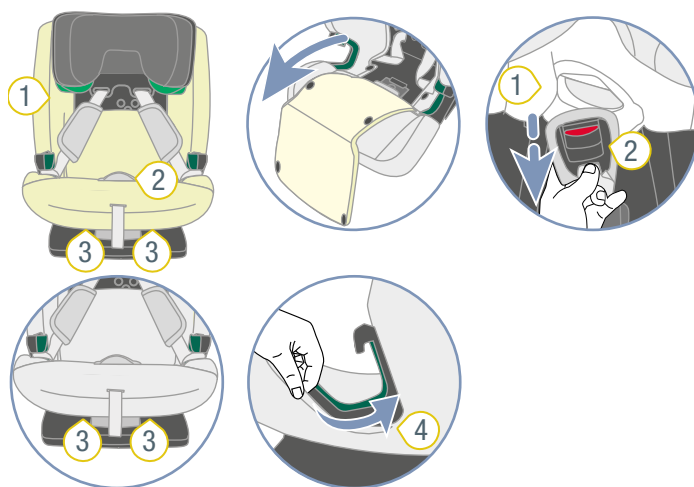

- 1 Pokrowiec 3 Przednie pętelki
2 Gniazdo klamry 4 Boczna krawędź odniesienia

1. Odciągnąć pokrowiec **1** do przodu.
TIP Pokrowiec **1** jest zamocowany zatrzaskami.
2. Odpiąć pokrowiec **1** od gniazda klamry **2**.
3. Poluzować przednie pętelki **3**.
4. Poluzować boczne krawędzie odniesienia **4**.
5. Ściągnąć pokrowiec **1** do góry.

7.2.3 Czyszczenie pokrowca

ⓘ Można zdjąć poniższe pokrowce i prać w pralce:

- ▶ Pokrowiec zagłówka.
- ▶ Pokrowiec kołyski fotelika.
- ▶ Pokrowiec gniazda klamry.
- ▶ Pokrowiec SecureGuard.

- ▶ Przestrzegać wskazówek umieszczonych na etykiecie prania pokrowca.
- ▶ Prać pokrowiec w temperaturze 30 C łagodnym środkiem do prania w programie delikatnym pralki.
- ▶ Można zdjąć ochraniacze i uprać w letnim ługu mydlnym.
- ▶ Części z tworzywa sztucznego i pasy można prać w ługu mydlnym.
- ▶ Nie używać trących środków czyszczących (np. rozpuszczalników).

7.2.4 Ubieranie pokrowca

⚠ OSTRZEŻENIE

Niebezpieczeństwo obrażeń wskutek brakującego pokrowca fotelika

Pokrowiec fotelika stanowi integralny element bezpieczeństwa fotelika dziecięcego. Nieużywanie pokrowca fotelika może spowodować poważne obrażenia ciała ze śmiercią włącznie.

- ▶ Nigdy nie używać fotelika dziecięcego bez pasującego pokrowca.
- ▶ Stosować tylko oryginalny zapasowy pokrowiec fotelika marki BRITAX RÖMER.
- ▶ Zamienne pokrowce fotelika można nabyć u specjalistycznego sprzedawcy.

- ▶ Aby ponownie założyć pokrowiec, należy wykonać czynności w odwrotnej kolejności.

⚠ OSTRZEŻENIE

Niebezpieczeństwo obrażeń wskutek skręconych pasów

Skręcone pasy negatywnie wpływają na funkcję ochrony.

- ▶ Upewnić się, że pasy nie są skręcone.
- ▶ Upewnić się, że pasy są prawidłowo włożone w szczeliny pasa pokrowca.

7.3 Ochraniacz

7.3.1 Zdejmowanie ochraniacza

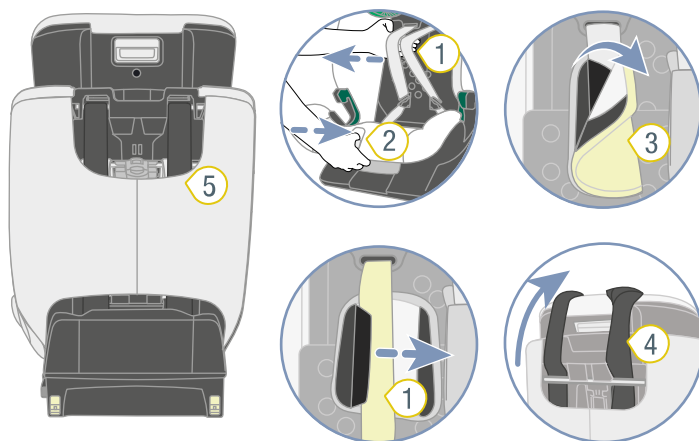

- ① Pasy naramienne
- ② Przycisk regulacyjny
- ③ Ochraniacz
- ④ TopTether
- ⑤ Kieszon

1. Odczepić fotelik dziecięcy (patrz "Odczepianie fotelika dziecięcego A (76–105 cm)", strona 11).
2. Aby poluzować pas, należy nacisnąć przycisk regulacyjny **2** i pociągnąć jednocześnie obydwa pasy naramienne **1** do przodu.

ⓘ Ochraniacze **nie** są połączone z pasami naramiennymi. Pociągnięcie ochraniaczy **nie** powoduje poluzowania pasa. Ciągnąć wyłącznie za pasy naramienne.

3. Otworzyć obydwa ochraniacze **3**.
4. Założyć TopTether **4** do przodu na siedzenie.
5. Wyczepić kieszon **5** do góry.

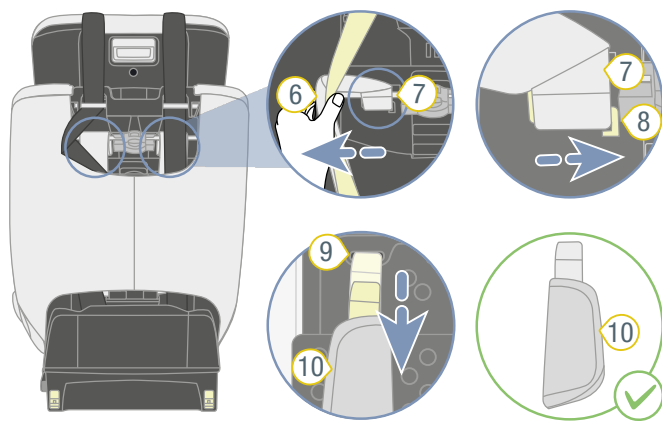

- 6 Pas naramienny
- 7 Szlufka
- 8 Mostek z tworzywa sztucznego
- 9 Szczelina pasa
- 10 Ochraniacz

6. Wyciągnąć nieznacznie pasy naramienne 6, aby widoczne były leżące poniżej szlufki 7 ochraniaczy 10.
7. Zdjąć szlufki 7 z mostków z tworzywa sztucznego 8.
8. Wyciągnąć ochraniacz 10 do przodu ze szczeliny pasa 9.

7.3.2 Mocowanie ochraniaczy

⚠ OSTRZEŻENIE

Niebezpieczeństwo obrażeń wskutek braku ochraniaczy

Ochraniacze stanowią integralny element bezpieczeństwa fotelika dziecięcego. Nieużywanie ochraniaczy może spowodować poważne obrażenia ciała ze śmiercią włącznie.

- ▶ Nigdy nie używać fotelika dziecięcego bez pasujących ochraniaczy.
- ▶ Stosować tylko oryginalne ochraniacze marki BRITAX RÖMER.

- ▶ Aby ponownie założyć ochraniacz, należy wykonać czynności w odwrotnej kolejności.

⚠ OSTRZEŻENIE

Niebezpieczeństwo obrażeń wskutek skręcenia ochraniaczy

Skręcone pasy negatywnie wpływają na funkcję ochrony.

- ▶ Upewnić się, że ochraniacze nie są skręcone lub odwrócone.
- ▶ Upewnić się, że pasy naramienne są włożone w ochraniacze pod czarną krawędzią maskującą.

7.4 Rozwiązywanie problemów

Gniazdo klamry

Gniazdo klamry stanowi integralny element fotelika dziecięcego i spełnia ważne funkcje dotyczące zabezpieczenia dziecka. Upewnić się, że gniazdo klamry działa bez zakłóceń.

Możliwe problemy:

- po naciśnięciu czerwonego przycisku odblokowującego klamry pasów są wypychane powoli.
- Klamry pasów nie zatraskują się.
- Klamry pasów zatraskują się, jednak nie w słyszalny sposób.
- Klamry pasów można tylko z trudem wcisnąć w gniazdo klamry.
- Aby otworzyć gniazdo klamry, potrzebne jest użycie dużej siły.

Rozwiązanie:

- ▶ wyczyścić gniazdo klamry (patrz "Czyszczenie gniazda klamry", strona 26).

Połączenie ISOFIX

Połączenie ISOFIX stanowi integralny element fotelika dziecięcego i spełnia ważne funkcje dotyczące zabezpieczenia fotelika dziecięcego. Upewnić się, połączenie ISOFIX działa bez zakłóceń.

Możliwy problem:

- ramiona zatraskowe ISOFIX fotelika dziecięcego nie dają się połączyć z zaczepami mocującymi ISOFIX pojazdu.

Rozwiązanie:

- ▶ Wyczyścić zaczepy mocujące ISOFIX pojazdu.

8 Przechowywanie i utylizacja

8.1 Przechowywanie

Jeżeli produkt nie będzie używany przez dłuższy czas, należy przestrzegać następujących informacji.

- ▶ Przechowywać produkt w bezpiecznym i suchym miejscu.
- ▶ Utrzymywać temperaturę przechowywania od 20 do 25°C.
- ▶ Nie kłaść żadnych ciężkich przedmiotów na produkt.
- ▶ Nie przechowywać produktu bezpośrednio przy źródłach ciepła lub w bezpośrednim świetle słonecznym.
- ▶ Chronić produkt przed wilgocią, mokrymi obszarami, płynami, pyłem i mgłą solną.

8.2 Utylizacja

- ▶ Nie demontować produktu.
- ▶ Uniemożliwić używanie uszkodzonego produktu przez osoby postronne.

 - ① Przeciąć pasy naramienne.
Usunąć etykietę dopuszczenia.
- ▶ Przestrzegać obowiązujących w danym kraju przepisów dotyczących utylizacji odpadów.

9 Kontakt

W razie pytań, proszę skontaktować się z nami:

BRITAX RÖMER Child Safety EMEA

www.britax-roemer.com

contact@britax.com

BRITAX RÖMER Kindersicherheit GmbH

Theodor-Heuss-Straße 9

89340 Leipheim

Niemcy