

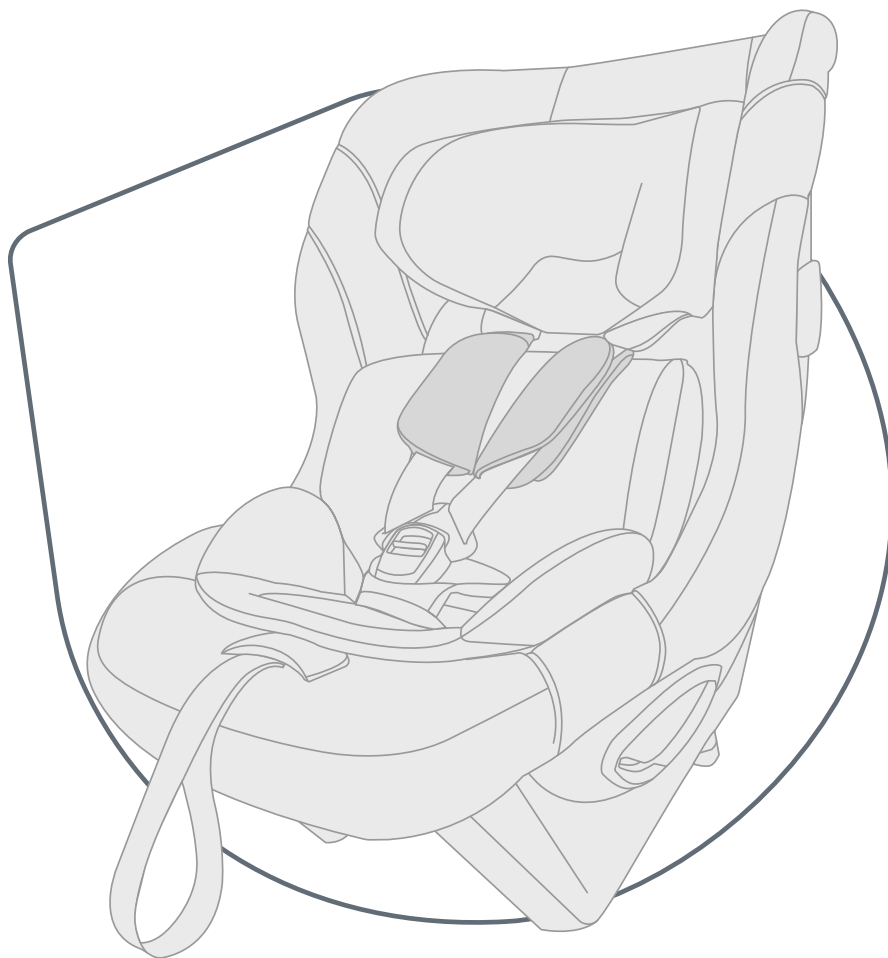

SAFE-WAY M

INSTRUKCJA UŻYTKOWANIA



PL

BRITAX RÖMER Child Safety EMEA

www.britax-roemer.com | contact@britax.com

Treść

1	Objaśnienie symboli.....	3
2	Bezpieczeństwo.....	4
2.1	Instrukcja użytkowania.....	4
2.2	Cel zastosowania.....	4
2.3	Nieprawidłowe zastosowanie.....	4
2.4	Instrukcje bezpieczeństwa.....	4
3	Ustawienia.....	6
3.1	Regulacja zagłówka.....	6
3.2	Mocowanie elementu dystansowego.....	6
3.3	Zastosowanie wkładki do fotelika.....	7
4	Stosowanie w pojeździe.....	8
4.1	Wybór siedzenia.....	8
4.2	Przygotowanie oczek.....	8
4.3	Zabezpieczanie fotelika dziecięcego.....	11
4.4	Luzowanie fotelika dziecięcego.....	15
5	Zakładanie i zdejmowanie pasów.....	16
5.1	Zapinanie dziecka pasami bezpieczeństwa.....	16
5.2	Kontrola przed każdą jazdą.....	17
5.3	Wypinanie dziecka z pasa bezpieczeństwa.....	17
6	Czyszczenie i utrzymanie.....	18
6.1	Gniazdo klamry.....	18
6.2	Pokrowiec.....	18
6.3	Ochraniacz.....	19
6.4	Wymiana baterii.....	19
6.5	Rozwiązywanie problemów.....	20
7	Przechowywanie i utylizacja.....	21
7.1	Przechowywanie.....	21
7.2	Utylizacja.....	21
8	Kontakt.....	22

1 Objąsnienie symboli

Wskazówki ostrzegawcze

W niniejszej instrukcji użycowania sę stosowane wskazówki ostrzegawcze, aby poinformować o potencjalnych niebezpiecznych sytuacjach. Wskazówki ostrzegawcze zawierają informacje dotyczące poniższych kwestii:

- stopień niebezpieczeństwa,
- rodzaj i źródło niebezpieczeństwa,
- skutki nieprzestrzegania,
- działania zapobiegające niebezpieczeństwu.

Wskazówki ostrzegawcze sę przedstawione w poniższy sposób:

OSTRZEŻENIE

rodzaj i źródło niebezpieczeństwa

skutki nieprzestrzegania

- ▶ działania zapobiegające niebezpieczeństwu

stopień niebezpieczeństwa	znaczenie
NIEBEZPIECZEŃSTWO	Oznacza niebezpieczne sytuacje, które, jeśli nie uda się ich uniknąć, powoduje poważne obrażenia ciała lub śmierć.
OSTRZEŻENIE	Wskazuje niebezpieczną sytuację, która, jeśli nie uda się jej uniknąć, może spowodować poważne obrażenia ciała lub śmierć.
PRZESTROGA	Wskazuje niebezpieczną sytuację, która, jeśli nie uda się jej uniknąć, może spowodować lekkie do średnich obrażenia ciała.
WSKAZÓWKA	Wskazuje procesy, które mogą powodować szkody rzeczowe.

Znaki i symbole

-  Wskazuje ważne informacje.

Pojedyncza czynność

- ▶ ...

Czynność

1. Nakazuje działanie.
2. Zdefiniowana kolejność czynności.
3. ...

Skutek czynności

- ✓ Poniżej znajduje się skutek kolejności czynności.

2 Bezpieczeństwo

2.1 Instrukcja użytkowania

Niniejsza instrukcja użytkowania stanowi integralną część produktu i przyczynia się do jego bezpiecznego użytkowania. Nieprzestrzeganie instrukcji może spowodować poważne obrażenia ze śmiercią włącznie. W razie wątpliwości nie używać produktu i natychmiast skontaktować się ze specjalistycznym sprzedawcą.

- ▶ Przeczytać instrukcję użytkowania.

2.2 Cel zastosowania

Ten produkt jest zaprojektowany, sprawdzony i dopuszczony do użytku zgodnie z wymogami UN R129/03. Ten produkt jest przeznaczony do zabezpieczania dziecka w pojeździe. Jest on dopuszczony do następujących zastosowań:

Oznaczenie	Wartość
Wzrost	61 – 125 cm ① Wkładkę do fotelika należy stosować, jeżeli wzrost dziecka wynosi od 61 do 87 cm.
Masa dziecka	≤ 36 kg

2.3 Nieprawidłowe zastosowanie

⚠ OSTRZEŻENIE

Niebezpieczeństwo obrażeń wskutek modyfikacji

Zezwolenie traci ważność z chwilą dokonywania jakichkolwiek modyfikacji produktu.

- ▶ **Nie** modyfikować produktu, jego komponentów i akcesoriów.
- ▶ W razie modyfikacji produktu **nie** wolno go używać.
- ▶ Naklejki na produkcie są ważną częścią produktu. **Nie** usuwać naklejek.

- ▶ Nie używać produktu do zabawy.
- ▶ Nie używać produktu do siadania na nim poza pojazdem.
- ▶ Wykorzystywać wyłącznie punkty mocowania do zabezpieczenia fotelika dziecięcego, które opisano w tej instrukcji użytkowania.
- ▶ Nigdy nie zabezpieczać produktu za pomocą 2-punktowego pasu bezpieczeństwa.
- ▶ Upewnić się, że produkt nie jest zakleszczony między twardymi przedmiotami (drzwi samochodowe, szyny siedzeń itp.).

- ▶ Trzymać produkt z dala od wilgoci, mokrych obszarów, płynów, pyłu i mgły solnej.
- ▶ Nie kłaść żadnych ciężkich przedmiotów na produkt.
- ▶ Nigdy nie smarować ani nie oliwić części produktu.
- ▶ Wrażliwe pokrowce na siedzenia samochodowe mogą zostać uszkodzone. Stosować podkładkę do fotelika dziecięcego Britax Römer. Jest ona dostępna oddzielnie.

2.4 Instrukcje bezpieczeństwa

⚠ OSTRZEŻENIE

Niebezpieczeństwo obrażeń spowodowanych uszkodzonym fotelikiem dziecięcym

Podczas wypadku może dojść do uszkodzenia fotelika dziecięcego, które może nie być bezpośrednio zauważalne. Kolejny wypadek może spowodować poważne obrażenia.

- ▶ Nigdy nie używać uszkodzonego produktu.
- ▶ W razie wypadku wymienić produkt.
- ▶ Zlecić kontrolę uszkodzonego produktu firmie Britax Römer (także jeżeli spadł na ziemię).
- ▶ Sprawdzać wszystkie ważne części regularnie kątem uszkodzeń.
- ▶ Upewnić się, że wszystkie elementy mechaniczne są sprawne.

⚠ OSTRZEŻENIE

Niebezpieczeństwo oparzeń spowodowane gorącymi elementami

Elementy produktu mogą nagrzewać się pod wpływem promieniowania słonecznego. Skóra dziecka jest bardzo delikatna i może ulec poparzeniu.

- ▶ Chronić produkt przed intensywnym bezpośrednim działaniem promieni słonecznych, gdy nie jest używany.

⚠ OSTRZEŻENIE

Zagrożenie dla życia z powodu narażenia na ciepło lub zimno

Jeśli dzieci są narażone na długotrwałe oddziaływanie wysokich lub niskich temperatur, istnieje ryzyko obrażeń, a nawet śmierci.

- ▶ Nigdy nie zostawiać dzieci bez opieki w pojeździe.

⚠ OSTRZEŻENIE

Niebezpieczeństwo obrażeń przy wsiadaniu i wysiadaniu

Przebywanie poza pojazdem na poboczu może być niebezpieczne.

- ▶ Fotelik dziecięcy należy mocować i wyjmować od strony od chodnika.
 - ▶ Dziecko należy zabezpieczać i wyjmować od strony od chodnika.
-

⚠ OSTRZEŻENIE

Niebezpieczeństwo obrażeń wskutek niezabezpieczonych przedmiotów

W razie gwałtownego hamowania lub wypadku niezabezpieczone przedmioty lub osoby mogą być źródłem obrażeń innych pasażerów.

- ▶ Zabezpieczyć produkt w sposób opisany w instrukcji użytkowania.
 - ▶ Ustawić stabilnie oparcia siedzenia pojazdu (należy np. zaryglować składane tylne siedzenie).
 - ▶ Zabezpieczyć lub usunąć w pojeździe wszystkie przedmioty ciężkie lub z ostrymi krawędziami.
 - ▶ Upewnić się, że wszystkie osoby znajdujące się w pojeździe mają zapięte pasy bezpieczeństwa.
 - ▶ Upewnić się, że produkt jest zawsze zabezpieczony w pojeździe, nawet jeżeli nie jest transportowane żadne dziecko.
-

3 Ustawienia

3.1 Regulacja zagłówka

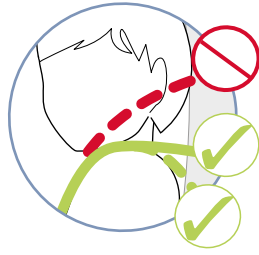
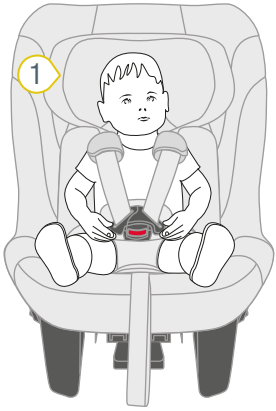

1 Zagłówek

1. Sprawdzić, czy zagłówek 1 jest prawidłowo ustawiony.

- ❗ Jeśli pasy naramienne znajdują się na wysokości barków dziecka lub nieco poniżej, wówczas zagłówek jest ustawiony prawidłowo.
 - ▶ Jeśli zagłówek nie jest ustawiony prawidłowo, należy wykonać poniższe czynności.

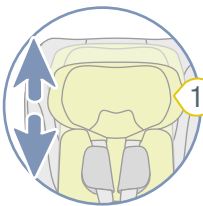
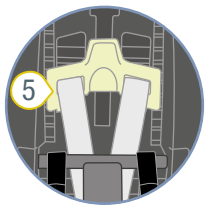
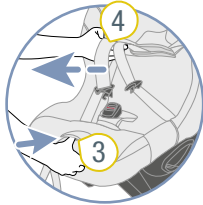
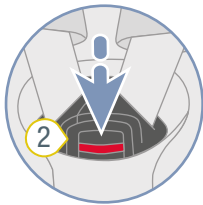
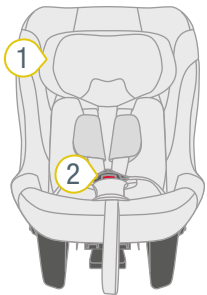

1 Zagłówek

4 Pasy naramienne

2 Gniazdo klamry

5 Dźwignia zwalniająca

3 Przycisk regulacyjny

2. Otworzyć gniazdo klamry 2, naciskając czerwony przycisk.
3. Aby poluzować pas, należy nacisnąć przycisk regulacyjny 3 i pociągnąć jednocześnie obydwa pasy naramienne 4 do przodu.

- ❗ Ochraniacze **nie** są połączone z pasami naramiennymi. Pociągnięcie ochraniaczy **nie** powoduje poluzowania pasa. Ciągnąć wyłącznie za pasy naramienne.

4. Przechylić dźwignię zwalniającą 5.

✓ Zagłówek jest odblokowany.

5. Przesunąć dźwignię zwalniającą 5, aż zagłówek 1 będzie prawidłowo ustawiony.

- ❗ Jeśli pasy naramienne znajdują się na wysokości barków dziecka lub nieco poniżej, wówczas zagłówek jest ustawiony prawidłowo.

6. Zwolnić dźwignię zwalniającą 5.

7. Upewnić się, że dźwignia zwalniająca 5 jest zatrzaśnięta po obu stronach.

8. Upewnić się, że obie strony dźwigni zwalniającej 5 są zatrzaśnięte na tej samej wysokości.

✓ Zagłówek 1 jest prawidłowo ustawiony.

✓ Zagłówek 1 jest zatrzaśnięty.

3.2 Mocowanie elementu dystansowego

- ❗ Element dystansowy nie jest objęty zakresem dostawy. Element dystansowy można zakupić oddzielnie jako akcesorium.

- ❗ Element dystansowy dziecka dodatkową przestrzeń na nogi. Zastosowanie elementu dystansowego zależy od dostępnej przestrzeni w pojeździe.

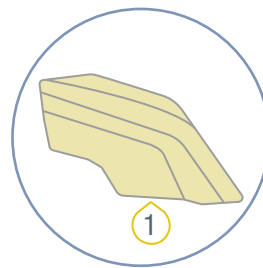

1 Element dystansowy

1. Zacisnąć element dystansowy 1 na foteliku dziecięcym.
2. Następnie postępować zgodnie z opisem w rozdziale „Ustawianie fotelika dziecięcego”.

3.3 Zastosowanie wkładki do fotelika

⚠ OSTRZEŻENIE

Niebezpieczeństwo obrażeń z powodu braku wkładki do fotelika

Wkładka do fotelika jest częścią produktu. **Nieużywanie** wkładki do fotelika zgodnie z przeznaczeniem może spowodować poważne obrażenia ciała ze śmiercią włącznie.

- Wkładkę do fotelika można stosować do wzrostu **87 cm**.
- **Nie** zmieniać wkładki do fotelika.

3.3.2 Usuwanie wkładki do fotelika

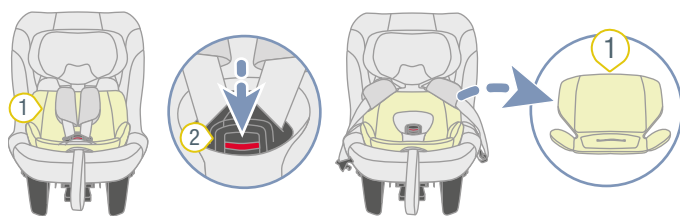

- ① Wkładka do fotelika ② Gniazdo klamry

1. Otworzyć gniazdo klamry 1, naciskając czerwony przycisk.
2. Wyjąć wkładkę do fotelika 2.

3.3.1 Mocowanie wkładki do fotelika

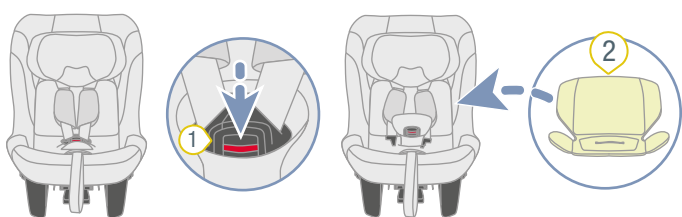

- ① Gniazdo klamry ④ Poduszka chroniąca krocze
② Wkładka do fotelika ⑤ Wycięcie
③ Pas naramienny

1. Otworzyć gniazdo klamry 1, naciskając czerwony przycisk.
2. Włożyć wkładkę do fotelika 2 w fotelik dziecięcy.

① Przestrzegać kierunku ustawienia wkładki do fotelika. Jako wskazówkę można wykorzystać etykietę do prania. Etykieta do prania znajduje się z tyłu wkładki do fotelika i powinna być skierowana w stronę fotelika dziecięcego.

3. Poprowadzić gniazdo klamry 1 i poduszkę chroniącą krocze 4 przez wycięcia 5 w dolnej części wkładki do fotelika 2.
4. Włożyć oba pasy naramienne 3 nad wkładkę do fotelika 2.

4 Stosowanie w pojeździe

4.1 Wybór siedzenia

1. Należy przy tym przestrzegać i stosować się do pod ręcznika pojazdu.

- ① Do użytku są dopuszczone tylko siedzenia pojazdu skierowane w kierunku jazdy.

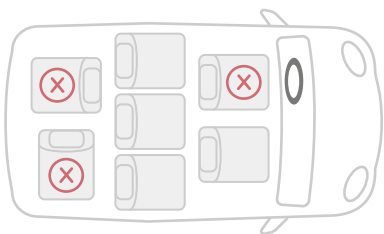

2. Wybrać odpowiednie siedzenie.

- ① Odpowiednie są siedzenia pojazdu, które zostały przez nas sprawdzone i zatwierdzone. Można je znaleźć na naszej liście typów. Listę typów można znaleźć pod poniższym linkiem:

<https://manuals.britax.com/product/p1050-1>

- ① Lista modeli pojazdów została sporządzona zgodnie z wymaganiami normy UN R129 i zawiera modele pojazdów, w których produkt został przetestowany w momencie publikacji zgodnie z instrukcjami zawartymi w instrukcji użytkownika. Jednak dane dotyczące konkretnego modelu pojazdu nie stanowią gwarancji, że produkt będzie pasował do określonego pojazdu, a klientom zwracamy wyraźnie uwagę, że należy zawsze zapoznać się z instrukcją użytkownika w celu prawidłowej instalacji produktu.

- ① Jeśli dane pojazdu nie ma na liście typów, prosimy o kontakt (patrz "Kontakt", strona 22).

3. Zalecamy ustawienie siedzeń pojazdu w następujący sposób.

W przypadku stosowania na przednim siedzeniu:

- przesunąć przednie siedzenie możliwie daleko do tyłu.

W przypadku stosowania na tylnym siedzeniu:

- przesunąć tylne siedzenie możliwie daleko do tyłu.
- Przesunąć przednie siedzenie możliwie daleko do przodu.

4.2 Przygotowanie oczek

- ① Karabińczyki dolnych zaczepów mocujących muszą być zaczepione do odpowiednich oczek. Oczka te mogą być już dostępne w pojeździe. Jeśli pojazd nie jest wyposażony w odpowiednie oczka, należy zamocować taśmy mocujące. Taśmy mocujące posiadają oczka do mocowania dolnych pasków mocujących.

1. Sprawdzić, czy wybrane siedzenie pojazdu ma jeden z poniższych wariantów mocowania.

TIP Więcej informacji można znaleźć w instrukcji obsługi pojazdu.

- Oczko pojazdu

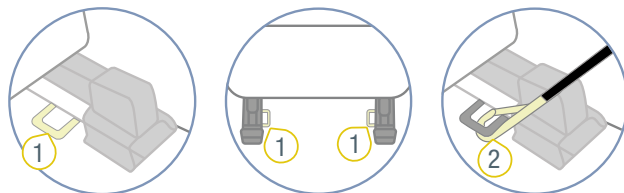

- ① Oczko pojazdu ② Karabińczyk

- Taśma mocująca na szynie (odległość szyny od podłogi pojazdu)

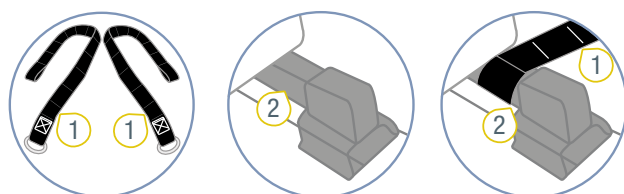

- ① Taśma mocująca ② Szyna

- Pasek mocujący na przegubie siedzenia (siedzenie pojazdu ze składanym siedzeniem)

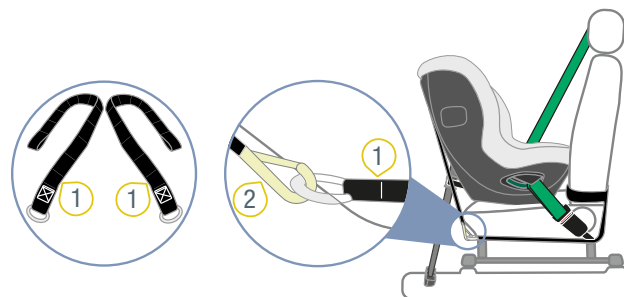

- ① Taśma mocująca ② Karabińczyk

2. Wybrać wariant mocowania dostępny w pojeździe.

4.2.1 Stosowanie oczek samochodowych

❗ Jeśli dla wybranego siedzenia pojazdu są już dostępne oczka, nie ma potrzeby mocowania taśmy mocującej. Karabińczyki są zaczepiane bezpośrednio do oczek. Mocowanie karabińczyków zależy od wybranego siedzenia pojazdu. Rozróżniamy następujące miejsca siedzące w pojeździe.

► Siedzenie pojedyncze

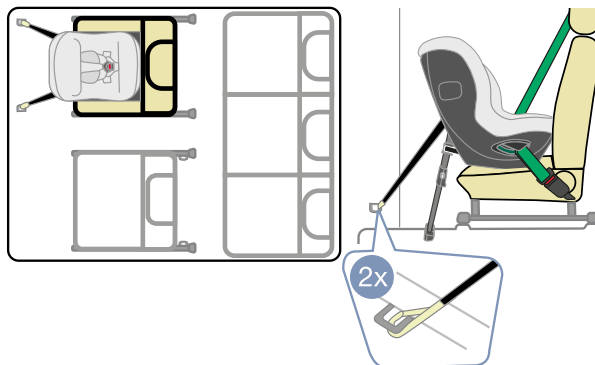

► Środkowe siedzenie ławki

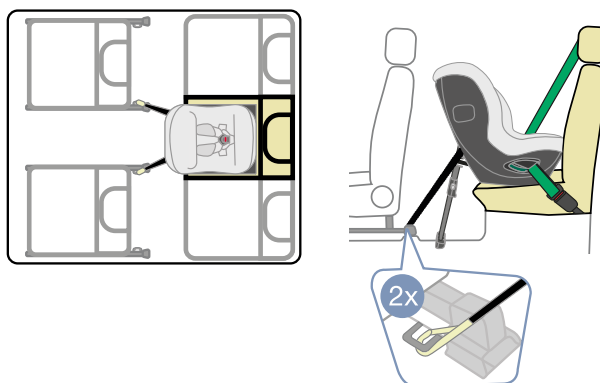

► Zewnętrzne siedzenie ławki

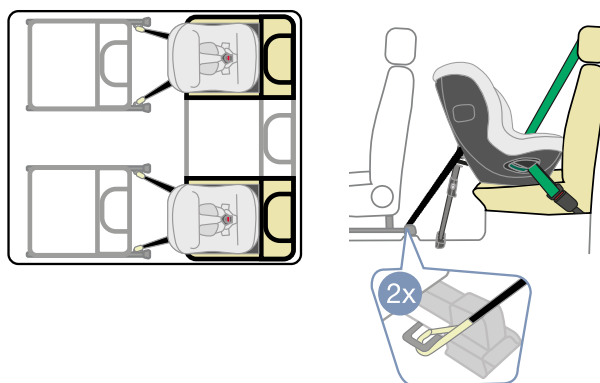

4.2.2 Mocowanie taśmy mocującej do szyny

WSKAZÓWKA

Szkody materialne spowodowane taśmą mocującą

Jeśli taśma mocująca zostanie odchylna na części z tworzywa sztucznego lub elementy elektryczne pojazdu, może dojść do ich uszkodzenia.

- Upewnić się, że taśma mocująca nie odchyli się nad częściami z tworzywa sztucznego lub elementami elektrycznymi pojazdu.

❗ Mocowanie taśm mocujących zależy od wybranego siedzenia w pojeździe. Rozróżniamy następujące miejsca siedzące w pojeździe.

– Siedzenie pojedyncze

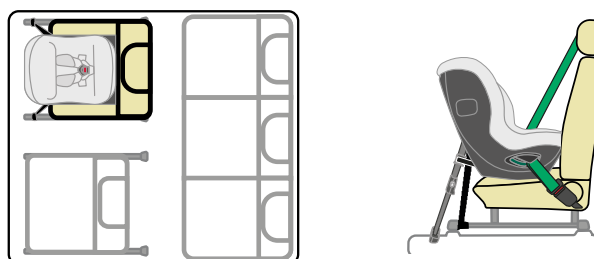

– Środkowe siedzenie ławki

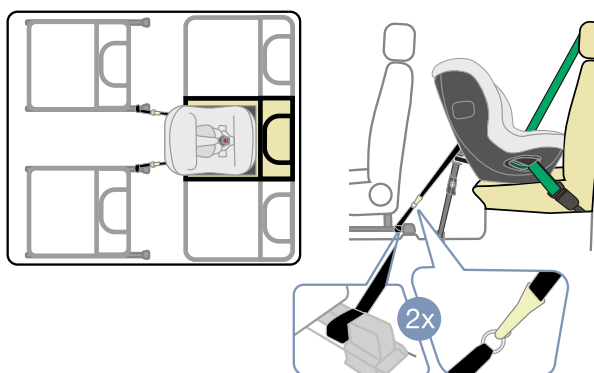

– Zewnętrzne siedzenie ławki

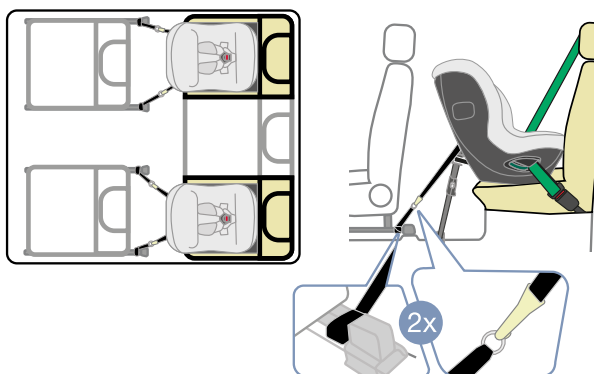

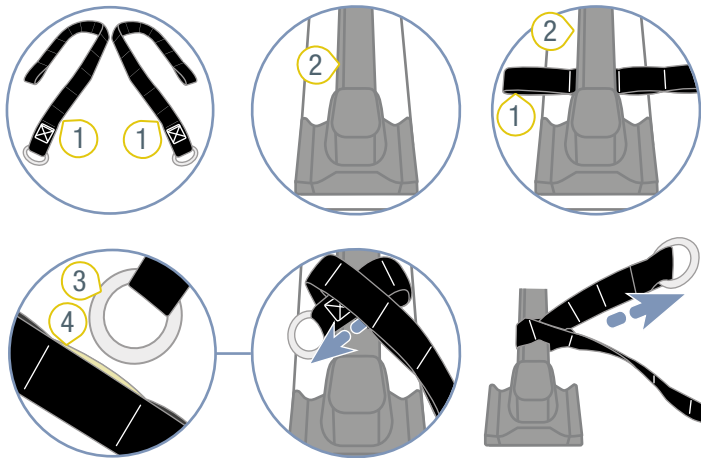

- ① Taśma mocująca ③ Metalowy pierścień
- ② Szyna ④ Pętelka

1. Sprawdzić, na jaki wariant mocowania pozwala wybrane siedzenie pojazdu.
 2. Poprowadzić taśmę mocującą 1 wokół szyny 2.
 3. Poprowadzić metalowy pierścień 3 przez jedną z pętelek 4.
- TIP** Im ciaśniej taśma mocująca owinie się wokół szyny, tym lepiej.
4. Mocno naciągnąć opasanie.
- ✓ Obie taśmy mocujące są przygotowane.

4.2.3 Mocowanie taśmy mocującej do przegubu siedzenia

WSKAZÓWKA

Szkody materialne spowodowane taśmą mocującą

Jeśli taśma mocująca zostanie odchylona na części z tworzywa sztucznego lub elementy elektryczne pojazdu, może dojść do ich uszkodzenia.

- ▶ Upewnić się, że taśma mocująca nie odchyła się nad częściami z tworzywa sztucznego lub elementami elektrycznymi pojazdu.

① Mocowanie taśm mocujących zależy od wybranego siedzenia pojazdu. Rozróżniamy następujące miejsca siedzące w pojeździe.

– Siedzenie pojedyncze

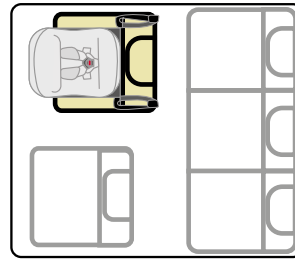

– Środkowe siedzenie ławki

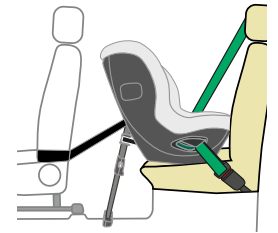
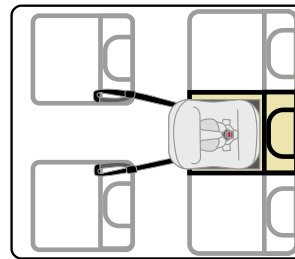

– Zewnętrzne siedzenie ławki

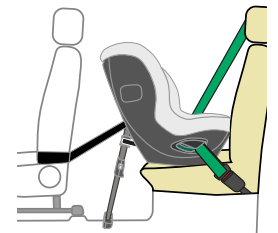
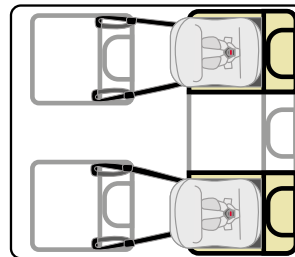

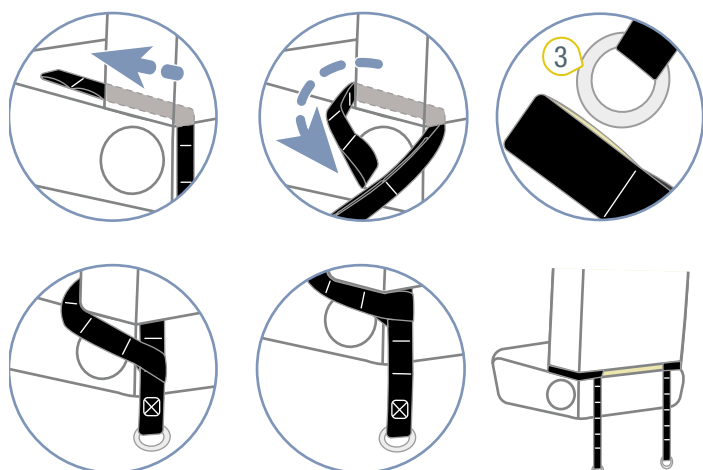
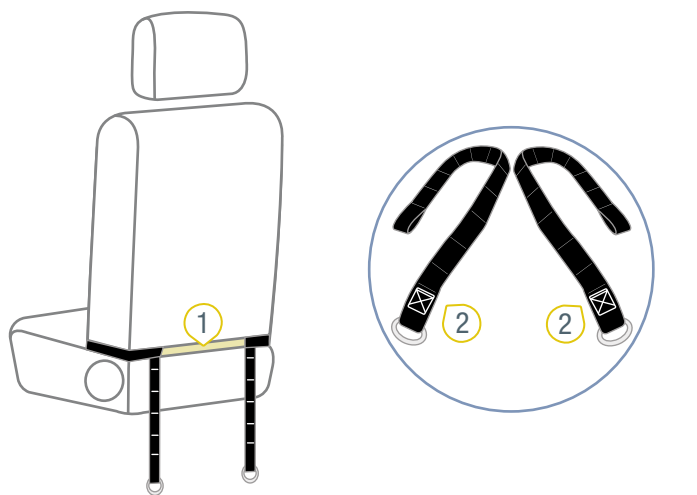

① Zakładka siedzenia ③ Metalowy pierścień

② Taśma mocująca

1. Sprawdzić, na jaki wariant mocowania pozwala wybrane siedzenie pojazdu.
2. Poprowadzić taśmę mocującą 2 przez zakładkę siedzenia 1.
3. Poprowadzić taśmę mocującą 2 wokół zakładki siedzenia.
4. Poprowadzić metalowy pierścień 3 przez jedną z pętlek.

TIP Im ciaśniej taśma mocująca owinie przegub siedzenia, tym lepiej.

5. Mocno naciągnąć opasanie.
- ✓ Obie taśmy mocujące są przygotowane.

4.3 Zabezpieczanie fotelika dziecięcego

4.3.1 Ustawianie fotelika dziecięcego

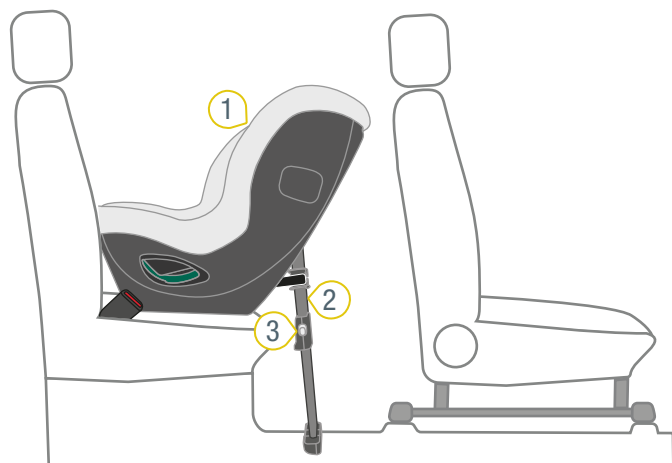

① Fotelik dziecięcy ③ Przyciski regulacyjne

② Podpora

1. Opcjonalnie: ustawienie elementu dystansowego (patrz "Mocowanie elementu dystansowego", strona 6).

ⓘ Poniżej opisano wprowadzie sposób mocowania fotelika dziecięcego bez elementu dystansowego, ale ma to również zastosowanie w przypadku używania go z elementem dystansowym.

2. Ustawić fotelik dziecięcy 1 na wybranym siedzeniu pojazdu.
3. Całkowicie rozłożyć podporę 2 fotelika dziecięcego.
4. Aktywować oba przyciski regulacyjne 3.
- ✓ Podpora sięga do podłogi.
- ✓ Obydwa przyciski regulacyjne 3 zatraskują się w słyszalny sposób.
5. Upewnić się, że fotelik dziecięcy przylega na całej powierzchni do oparcia siedzenia pojazdu.

4.3.2 Przygotowanie fotelika dziecięcego

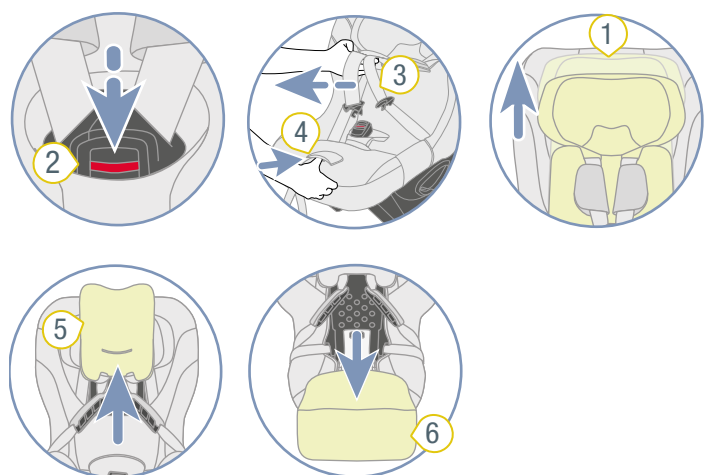
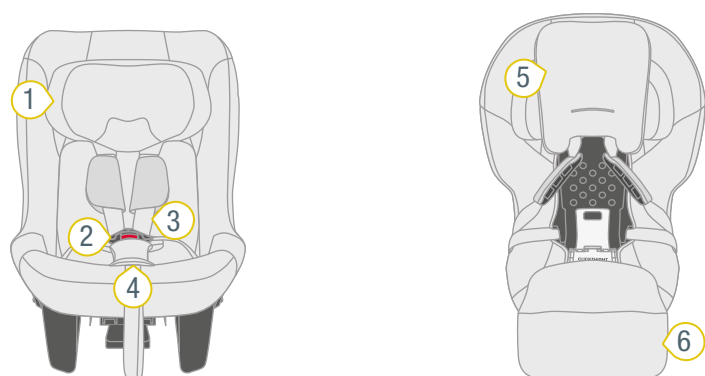

- 1 Zagiówek
- 2 Gniazdo klamry
- 3 Pas naramienny
- 4 Przycisk regulacyjny
- 5 Pokrowiec zagióweka
- 6 Pokrowiec

1. Otworzyć gniazdo klamry 2.
2. Aby poluzować pas, nacisnąć przycisk regulacyjny 4 i pociągnąć jednocześnie obydwa pasy naramienne 3 do przodu.

i Ochraniacze **nie** są połączone z pasami naramiennymi. Pociągnięcie ochraniaczy **nie** powoduje poluzowania pasa. Ciągnąć wyłącznie za pasy naramienne.

3. Wyjąć wkładkę do fotelika (patrz "Usuwanie wkładki do fotelika", strona 7).
4. Złożyć pokrowiec 5 zagióweka do góry.
5. Odciągnąć pokrowiec 6 do przodu.

4.3.3 Pozycjonowanie pasa samochodowego

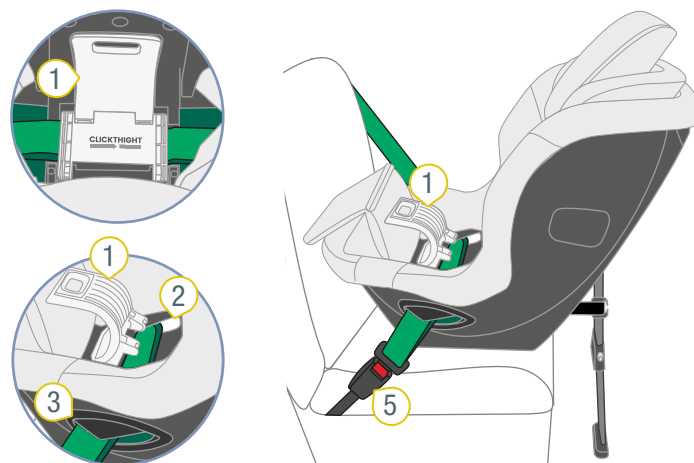

- 1 Kłapa
- 2 Pierwsza prowadnica
- 3 Druga prowadnica pasa
- 4 Klamra pasa
- 5 Gniazdo klamry pojazdu

1. Otworzyć kłapę 1.

TIP Zalecamy wyciągnięcie pasa samochodowego na długość ramienia. Ułatwia to przeprowadzenie pasa samochodowego przez fotelik dziecięcy.

4.3.4 Mocowanie pasa samochodowego

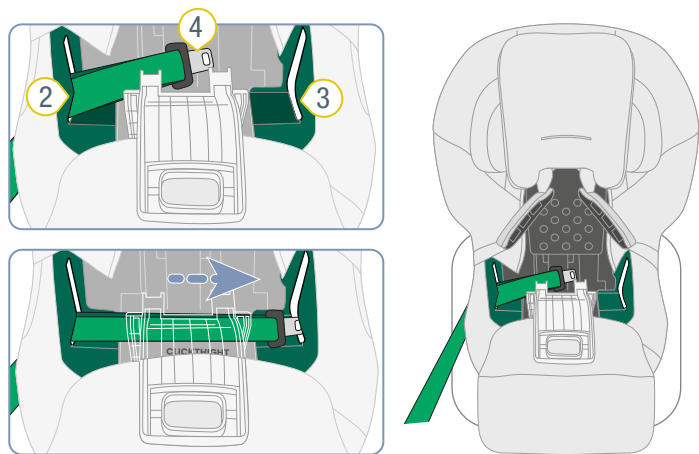
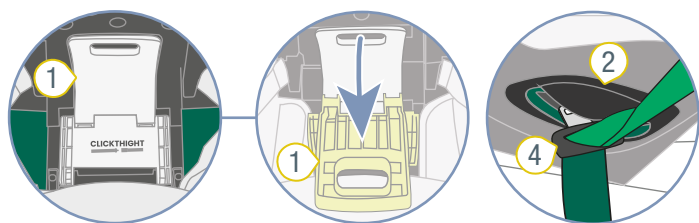

- 1 Kłapa
- 2 Pierwsza prowadnica pasa
- 3 Druga prowadnica pasa
- 4 Klamra pasa
- 5 Gniazdo klamry pojazdu

2. Poprowadzić klamrę pasa 4 przez pierwszą prowadnicę pasa 2.
3. Poprowadzić klamrę pasa 4 poniżej kłapy 1.
4. Poprowadzić klamrę pasa 4 przez drugą prowadnicę pasa 3.
5. Zatrzasnąć klamrę pasa 4 w gnieździe klamry pojazdu 5.

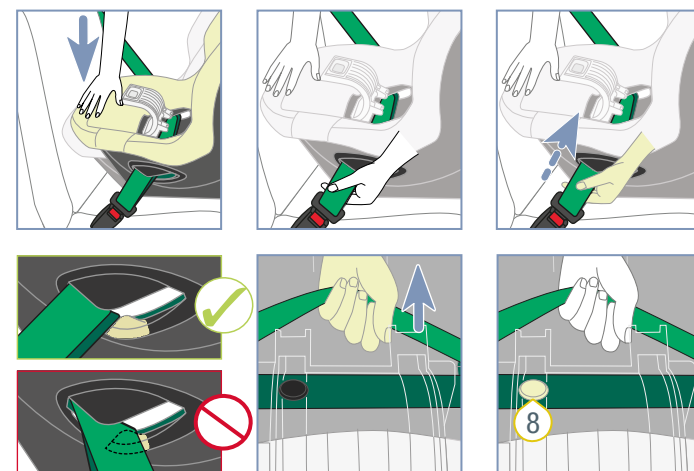
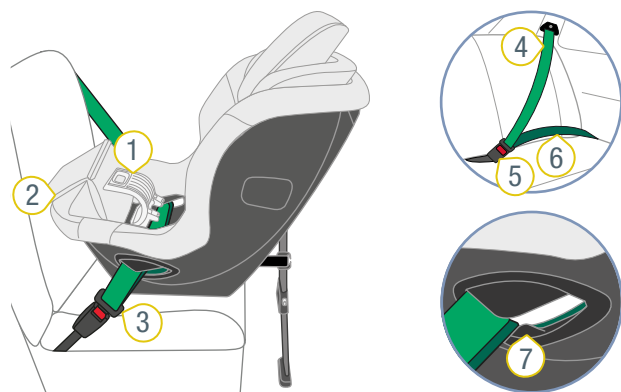

- 1 Kłapa
- 2 Koniec nóżki fotelika dziecięcego
- 3 Klamra pasa
- 4 Pas poprzeczny
- 5 Gniazdo klamry pojazdu
- 6 Pas miednicowy
- 7 Ogranicznik pasa
- 8 Element przeszkadzający

1. Podeprzeć się jedną ręką na końcu nóżki 2 fotelika dziecięcego. Naciskać na koniec nóżki 2, aż do wykonania ostatniej czynności.

i Poprzez podparcie zostaje zapewnione, że fotelik dziecięcy ściśle przylega do tapicerki pojazdu. To wstępne naprężenie jest niezbędne do uzyskania stabilnego mocowania z pasem samochodowym.

2. Schwytać powyżej klamry pasa 3 za pas poprzeczny 4 i mocno go przytrzymać.
3. Naprężyć pas miednicowy 6, pociągając za pas poprzeczny 4.
4. Upewnić się, że po obu stronach pas miednicowy 6 nie przylega do ogranicznika pasa 7.
5. Schwytać pas poprzeczny 4 **pośrodku** fotelika dziecięcego.

6. Sprawdzić, czy elementy przeszkadzające **8** pasa samochodowego nie znajdują się w obszarze klapy **1** lub prowadnicy pasa. W takim przypadku przesunąć fotelik dziecięcy na bok. Ponownie naprężyć pas samochodowy.

TIP Elementy przeszkadzające **8** mogą stanowić na przykład nity lub pętle.

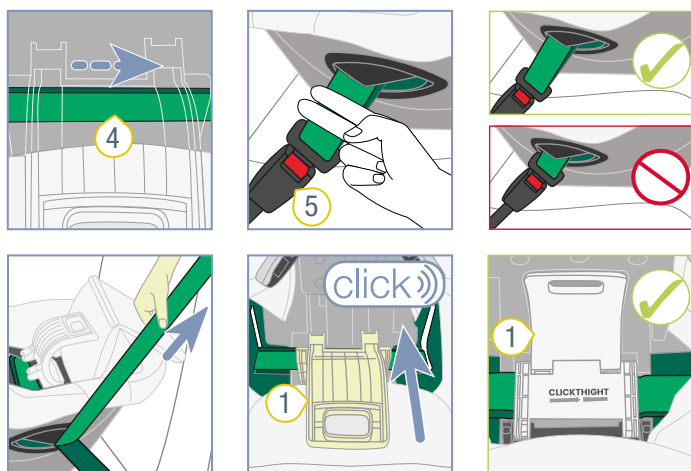

- ① Klapa ⑤ Gniazdo klamry pojazdu
- ④ Pas poprzeczny

7. Naprężyć pas samochodowy, pociągając za pas poprzeczny **4**.
8. Sprawdzić, czy gniazdo klamry pojazdu **5** ma odległość co najmniej dwóch palców od prowadnicy taśmy. W takim przypadku przesunąć fotelik dziecięcy na bok. Ponownie naprężyć pas samochodowy.
9. Schwytać pas poprzeczny **4** **poza** fotelikiem dziecięcym.
10. Naprężyć pas samochodowy, pociągając za pas poprzeczny **4**.
11. Zabezpieczyć pas samochodowy, zamykając klapę **1**.
 - ✓ Klapa zatrzaskuje się w słyszalny sposób.
12. Zwolnić koniec nóżki **2** fotelika dziecięcego.
 - ✓ Pas samochodowy jest napięty na całej długości.
 - ✓ Klapa jest zamknięta.
 - ✓ Gniazdo klamry pojazdu nie styka się z prowadnicą pasa.
 - ✓ Pas samochodowy nie znajduje się na ograniczniku pasa.

4.3.5 Pozycjonowanie pokrowca

1. Złożyć pokrowiec.
2. Złożyć pokrowiec zagłówek do dołu.
3. Zamocować wkładkę do fotelika.

4.3.6 Ustawienie podpory

- ① Podpora zawiera czujniki. Wspomagają one prawidłowe zabezpieczenie podpory. Czujniki sprawdzają, czy podpora jest całkowicie rozłożona, dostatecznie wysunięta i opiera się o podłoże. Jeśli kontrola się nie powiedzie, rozlega się dźwięk kontrolny. Wskazuje on, że podpora jest niewłaściwie zabezpieczona.

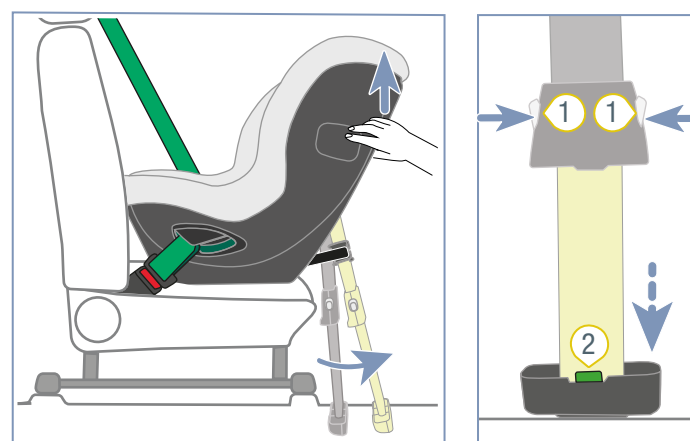
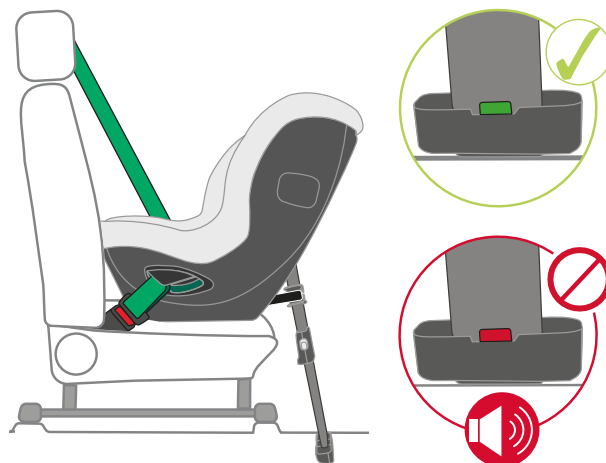

- ① Przyciski regulacyjne ② Wskaźnik podparcia

1. Wyciągnąć pasmo folii z komory baterii.
 - ✓ Rozlega się dźwięk kontrolny.
 - ⚠ **PRZESTROGA** Jeżeli nie słyhać dźwięku kontrolnego, może to oznaczać, że bateria jest rozładowana.
 1. Sprawdzać baterię regularnie.
 2. Wymienić zużytą baterię na nową (patrz "Wymiana baterii", strona 19).
2. Podnieść nieco fotelik dziecięcy za oparcie do góry.
3. Całkowicie odsunąć podporę od fotelika dziecięcego.
 - ✓ Pasy podpory są napięte.
4. Aktywować oba przyciski regulacyjne **1**.
 - ✓ Podpora sięga do podłogi.
5. Zwolnić fotelik dziecięcy i podporę.
 - ✓ Obydwa przyciski regulacyjne **1** zatrzaszczują się w słyszalny sposób.
 - ✓ Wskaźnik podparcia **2** ma kolor zielony.
 - ✓ Dźwięk kontrolny nie jest słyszalny.

⚠ OSTRZEŻENIE Niebezpieczeństwo obrażeń spowodowanych niestabilnością podpory. **Nigdy** nie podkładać przedmiotów pod podporę. Upewnić się, że podpora jest ustawiona stabilnie na podłodze pojazdu.

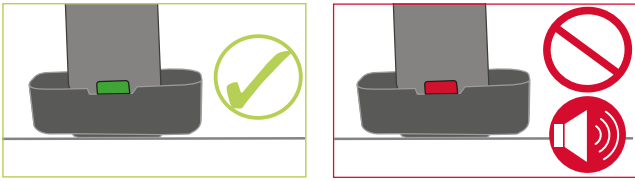

6. Jeśli dźwięk kontrolny jest nadal słyszalny lub wskaźnik podpory **2** świeci na czerwono, powtórzyć regulację podpory.

4.3.7 Mocowanie karabińczyka

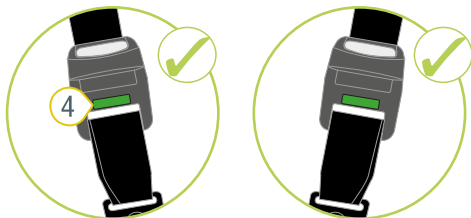
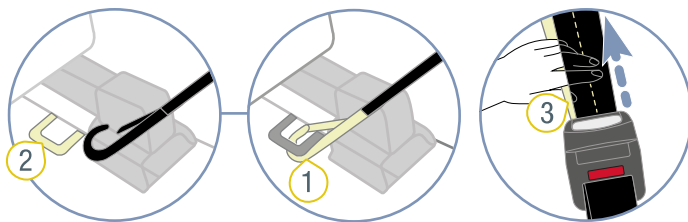
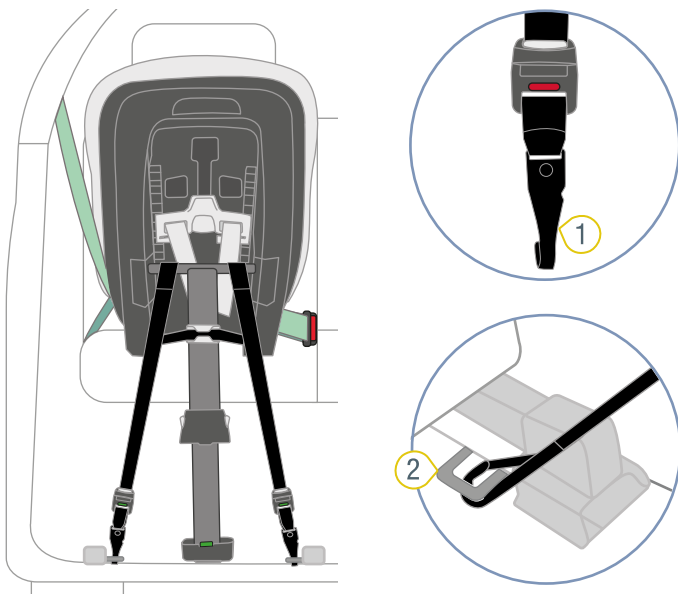

- ① Karabińczyk
- ② Oczko
- ③ Końcówka pasa
- ④ Wskaźnik

1. Zaczepić karabińczyk **1** w zdefiniowanym oczku **2**.

① Oczka zostały już ustalone w rozdziale "Przygotowanie oczek", strona 8.

2. Ciągnąć koniec pasa **3**, aż wskaźnik **4** dolnego paska mocującego zaświeci się na zielono.

- ✓ Oba dolne paski mocujące są napięte.
- ✓ Wskaźnik dolnego paska mocującego świeci się na zielono.

4.4 Luzowanie fotelika dziecięcego

⚠ OSTRZEŻENIE

Niebezpieczeństwo obrażeń wskutek niezabezpieczonych przedmiotów

W razie gwałtownego hamowania lub wypadku niezabezpieczony fotelik dziecięcy może spowodować obrażenia ciała pasażerów.

► Zawsze zabezpieczać fotelik dziecięcy w pojeździe, nawet jeżeli nie jest transportowane żadne dziecko.

► Aby odłączyć fotelik dziecięcy od siedzenia pojazdu, należy wykonać czynności opisane w rozdziale "Zabezpieczanie fotelika dziecięcego", strona 11 w odwrotnej kolejności.

5 Zakładanie i zdejmowanie pasów

5.1 Zapinanie dziecka pasami bezpieczeństwa

⚠ OSTRZEŻENIE

Niebezpieczeństwo odniesienia obrażeń spowodowanych przednią poduszką powietrzną

Poduszki powietrzne są przeznaczone do przytrzymywania osób dorosłych. Używanie przedniej poduszki powietrznej z kołyską fotelika skierowaną do tyłu może prowadzić do ciężkich lub śmiertelnych obrażeń ciała.

- ▶ Dezaktywować przednią poduszkę powietrzną.
- ▶ **Nigdy** nie wolno używać kołyski fotelika skierowanej do tyłu przy aktywnej przedniej poduszce powietrznej.
- ▶ Należy przy tym przestrzegać i stosować się do instrukcji zawartych w podręczniku pojazdu.

⚠ OSTRZEŻENIE

Niebezpieczeństwo obrażeń wskutek luzu pasa

Jako luz pasa określa się powierzchnie pasa samochodowego, które przylegają do ciała dziecka bez naprężenia. Luz pasa ma negatywne oddziaływanie na funkcję ochronną.

- ▶ Upewnić się, że pasy są naprężone oraz nie są skręcone.
- ▶ Unikać grubego ubrania dziecka pod pasem.

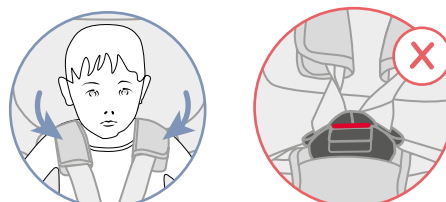
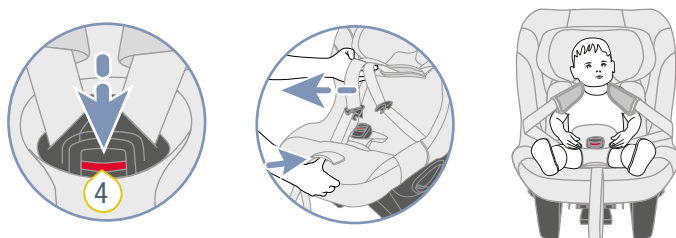
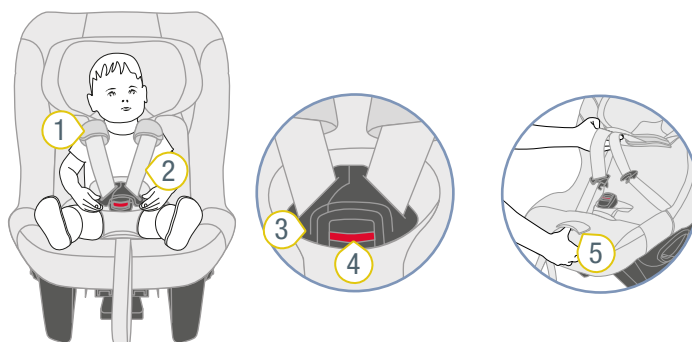

- 1 Ochraniacz
- 2 Pasy naramienne
- 3 Gniazdo klamry
- 4 Czerwony przycisk
- 5 Przycisk regulacyjny

1. Aby poluzować pas, należy nacisnąć przycisk regulacyjny 5 i pociągnąć jednocześnie obydwa pasy naramienne 2 do przodu.
2. Otworzyć gniazdo klamry 3, naciskając czerwony przycisk 4.
3. Przełożyć gniazdo klamry 3 do przodu.
4. Włożyć dziecko w kołyskę fotelika.
5. Włożyć pasy naramienne 2 na ramiona dziecka.

⚠ **OSTRZEŻENIE** Niebezpieczeństwo odniesienia obrażeń wskutek nieprawidłowego zabezpieczenia dziecka. Upewnić się, że pasy naramienne nie są skręcone lub odwrócone.

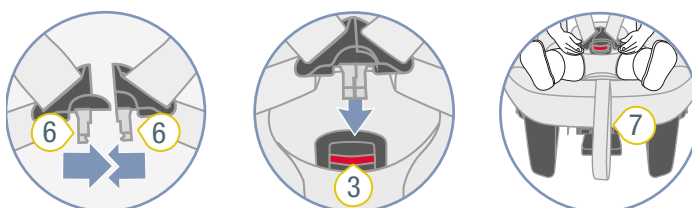

- 3 Gniazdo klamry
- 6 Klamry pasów
- 7 Pas regulacyjny

6. Zsunąć obydwie klamry pasów 6.
7. Włożyć zsunięte klamry pasów 6 w gniazdo klamry 3.
- ✓ Klamry pasów 6 zatraskują się w słyszalny sposób.
8. Aby uniknąć luzu pasa, pociągnąć pasy naramienne 2.
9. Pociągnąć pas regulacyjny 7, aż pasy naramienne 2 będą ściśle przylegać do ciała dziecka.

⚠ OSTRZEŻENIE Niebezpieczeństwo obrażeń podbrzusza (obszar miękkich części w brzuchu). Upewnić się, że pasy biodrowe przebiegają przez pachwiny dziecka tak głęboko, na ile to możliwe.

5.2 Kontrola przed każdą jazdą

Dla bezpieczeństwa dziecka przed każdą jazdą samochodem sprawdzić poniższe punkty.

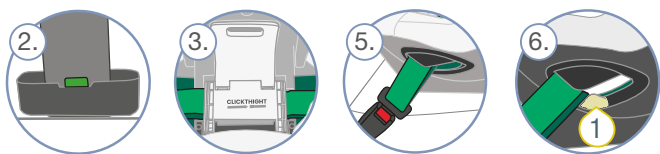

1. Podpora jest ustawiona stabilnie na podłodze pojazdu.
2. Wskaźnik podparcia podpory ma kolor zielony.
3. Kłapa jest zamknięta.
4. Pas samochodowy jest napięty na całej długości.
5. Gniazdo klamry pojazdu nie styka się z prowadnicą pasa.
6. Pas samochodowy nie znajduje się na ograniczniku pasa.
7. Dolne paski mocujące są zabezpieczone i naprężone.

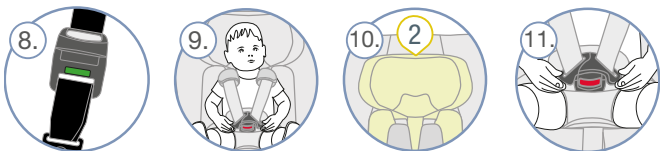

8. Zielone wskaźniki dolnych pasków mocujących są widoczne.
9. Pasy fotelika dziecięcego ściśle przylegają do ciała dziecka, nie uciskają go.
10. Zagłówek jest ustawiony prawidłowo.
11. Dziecko jest przypięte pasami do fotelika dziecięcego.



12. Ochroniacze znajdują się we właściwej pozycji dziecka.
13. Pasy **nie** są skręcone ani odwrócone.
14. Przednia poduszka powietrzna jest nieaktywna.
15. Fotelik dziecięcy jest używany zgodnie z przeznaczeniem pod względem wieku i wzrostu dziecka (patrz "Cel zastosowania").

⚠ OSTRZEŻENIE

Niebezpieczeństwo obrażeń wskutek braku kontroli

Podczas jazdy dziecko może próbować odpiąć pasy lub odzepić fotelik dziecięcy. Jeśli dziecko lub fotelik dziecięcy nie jest zabezpieczony, może to spowodować poważne obrażenia ciała ze śmiercią włącznie.

Jeśli dziecko lub fotelik dziecięcy nie są zabezpieczone:

- ▶ Niezwłocznie zatrzymać pojazd, kiedy pozwoli na to sytuacja na drodze.
- ▶ Upewnić się, że fotelik dziecięcy jest zabezpieczony.
- ▶ Upewnić się, że dziecko ma bezpiecznie zapięte pasy bezpieczeństwa.

i Zalecamy w przypadku długich tras regularne przerwy dla dobrego samopoczucia dziecka. Dać dziecku możliwość poruszania się.

5.3 Wypinanie dziecka z pasa bezpieczeństwa

⚠ OSTRZEŻENIE

Niebezpieczeństwo obrażeń wskutek niezabezpieczonych przedmiotów

W razie gwałtownego hamowania lub wypadku niezabezpieczony fotelik dziecięcy może spowodować obrażenia ciała pasażerów.

- ▶ Zawsze zabezpieczać fotelik dziecięcy w pojeździe, nawet jeżeli nie jest transportowane żadne dziecko.

- ▶ Aby rozpiąć pasy bezpieczeństwa dziecka, należy nacisnąć czerwony przycisk na gnieździe klamry.

i Aby dziecko przed kolejną jazdą mogło wygodnie wsiąść, należy poluzować pasy naramienne.

6 Czyszczenie i utrzymanie

6.1 Gniazdo klamry

6.1.1 Zdejmowanie gniazda klamry



- ① Pas krokowy ③ Płytkę metalową
② Szczelina

- ▶ Zdjąć pokrowiec kołyski fotelika (patrz "Pokrowiec", strona 18).
- ▶ Obrócić pas krokowy 1 z płytką metalową 3 w szczelinę 2.
- ▶ Przełożyć metalową płytkę 3 wąską krawędzią do przodu przez szczelinę pasa.

ⓘ Metalowa płytkę znajduje się na spodzie fotelika dziecięcego, w miejscu gniazda klamry.

6.1.2 Czyszczenie gniazda klamry

1. Namaczać gniazdo klamry przez co najmniej godzinę. Użyć do tego letniej wody z płynem do mycia naczyń.
2. Wypłukać gniazdo klamry dokładnie i osuszyć je.

6.1.3 Zakładanie gniazda klamry



- ① Szczelina ② Płytkę metalową

1. Wsunąć płytkę metalową 2 od przodu całkowicie w szczelinę 1.

TIP Przestrzegać kierunku gniazda klamry.

2. Obrócić pas krokowy z płytką metalową 2 o 90°, aż będzie zaczepiony w poprzek do kierunku jazdy w szczelinie 1.

⚠ OSTRZEŻENIE Niebezpieczeństwo obrażeń wskutek niezabezpieczenia gniazda klamry.

- ▶ Upewnić się, że gniazdo klamry z kołyską fotelika jest bezpiecznie zamocowane, mocno za nie pociągając.
3. Ponownie zamocować pokrowiec (patrz "Pokrowiec", strona 18).

6.2 Pokrowiec

⚠ OSTRZEŻENIE

Niebezpieczeństwo obrażeń z powodu brakujących części

Bezpieczne trzymanie nie jest już gwarantowane.

- ▶ Produktu nie wolno używać bez pokrowca fotelika.

6.2.1 Zdejmowanie pokrowca

ⓘ Pokrowiec fotelika dziecięcego składa się z kilku części.

1. Poluzować wszystkie mocowania.
2. Zdjąć poszczególne części pokrowca z fotelika dziecięcego.

6.2.2 Czyszczenie pokrowca

ⓘ Można zdjąć poniższe pokrowce i prać w pralce:

- ▶ Pokrowiec zagłówka.
- ▶ Pokrowiec kołyski fotelika.
- ▶ Pokrowiec gniazda klamry.

- ▶ Przestrzegać wskazówek umieszczonych na etykiecie prania pokrowca.
- ▶ Prać pokrowiec w temperaturze 30 C łagodnym środkiem do prania w programie delikatnym pralki.
- ▶ Można zdjąć ochraniacze i uprać w letnim ługu mydlnym.
- ▶ Części z tworzywa sztucznego i pasy można prać w ługu mydlnym.
- ▶ Nie używać trących środków czyszczących (np. rozpuszczalników).

6.2.3 Ubieranie pokrowca

⚠ OSTRZEŻENIE

Niebezpieczeństwo obrażeń wskutek brakującego pokrowca fotelika

Pokrowiec fotelika stanowi integralny element bezpieczeństwa fotelika dziecięcego. Nieużywanie pokrowca fotelika może spowodować poważne obrażenia ciała ze śmiercią włącznie.

- ▶ Nigdy nie używać fotelika dziecięcego bez pasującego pokrowca.
- ▶ Stosować tylko oryginalny zapasowy pokrowiec fotelika marki BRITAX RÖMER.
- ▶ Zamienne pokrowce fotelika można nabyć u specjalistycznego sprzedawcy.

- ▶ Aby ponownie założyć pokrowiec, należy wykonać czynności w odwrotnej kolejności.

⚠ OSTRZEŻENIE

Niebezpieczeństwo obrażeń wskutek skręconych pasów

Skręcone pasy negatywnie wpływają na funkcję ochrony.

- ▶ Upewnić się, że pasy nie są skręcone.
- ▶ Upewnić się, że pasy są prawidłowo włożone w szczeliny pasa pokrowca.

6.3 Ochraniacz

6.3.1 Zdejmowanie ochraniacza

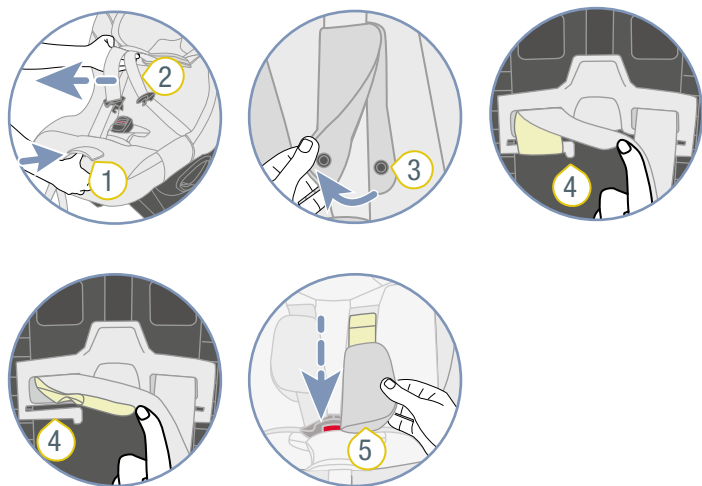
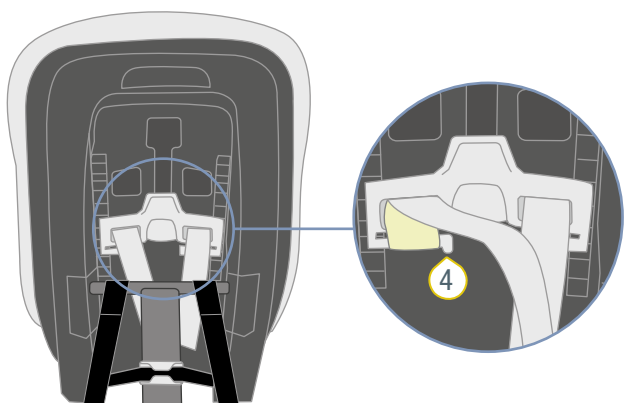

- | | |
|------------------------|--------------------------------|
| ① Przycisk regulacyjny | ④ Mostek z tworzywa sztucznego |
| ② Pasy naramienne | ⑤ Ochraniacz |
| ③ Przyciski | |

1. Aby poluzować pas, nacisnąć przycisk regulacyjny 1 i pociągnąć jednocześnie obydwa pasy naramienne 2 do przodu.

- ⓘ Ochraniacze **nie** są połączone z pasami naramiennymi. Pociągnięcie ochraniaczy **nie** powoduje poluzowania pasa. Ciągnąć wyłącznie za pasy naramienne.

2. Otworzyć ochraniacz 2 na bocznych zatrzaskach.
3. Zdjąć ułożone poniżej pętle pasa ochraniaczy z mostków z tworzywa sztucznego 4.

- ⓘ Pętle ochraniaczy jest łatwiej odczepić od mostków z tworzywa sztucznego, jeśli końce pasów naramiennych zostaną trochę wyciągnięte.

4. Wyciągnąć ochraniacz 1 do przodu ze szczeliny pasa.

6.3.2 Mocowanie ochraniaczy

⚠ OSTRZEŻENIE

Niebezpieczeństwo obrażeń wskutek braku ochraniaczy

Ochraniacze stanowią integralny element bezpieczeństwa fotelika dziecięcego. Nieużywanie ochraniaczy może spowodować poważne obrażenia ciała ze śmiercią włącznie.

- ▶ Nigdy nie używać fotelika dziecięcego bez pasujących ochraniaczy.
- ▶ Stosować tylko oryginalne ochraniacze marki BRITAX RÖMER.

- ▶ Aby ponownie założyć ochraniacz, należy wykonać czynności w odwrotnej kolejności.

⚠ OSTRZEŻENIE

Niebezpieczeństwo obrażeń wskutek skręcenia ochraniaczy

Skręcone pasy negatywnie wpływają na funkcję ochrony.

- ▶ Upewnić się, że ochraniacze nie są skręcone lub odwrócone.
- ▶ Upewnić się, że pasy naramienne są włożone w ochraniacze pod czarną krawędzią maskującą.

6.4 Wymiana baterii

⚠ OSTRZEŻENIE

Niebezpieczeństwo oparzeń chemicznych i połknięcia

Połknięcie baterii może spowodować obrażenia ciała zagrażające życiu.

- ▶ Przechowywać baterie w miejscu niedostępnym dla dzieci.

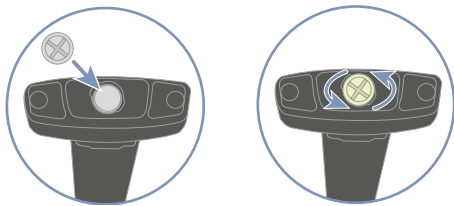

- 1 Pokrywa 3 Nowa bateria
2 Zużyta bateria

Rozwiązanie:

- Wyczyścić gniazdo klamry (patrz "Gniazdo klamry", strona 18).

1. Poluzować pokrywę 1.

TIP Pokrywę można poluzować monetą.

2. Wyjąć zużyta baterię 2.
3. Zutilizować prawidłowo zużyta baterię 2.
4. Włożyć nową baterię 3 typu CR1632.

⚠ OSTRZEŻENIE Niebezpieczeństwo obrażeń wskutek błędnego stosowania

- Nigdy nie używać baterii, która wykazuje oznaki nieuszczelnienia lub pęknięcia.
- Nie narażać baterii na działanie wysokiej temperatury lub ognia. Bateria może się rozpaść lub wybuchnąć.
- Nie używać akumulatorów.
- Przestrzegać wskazówek bezpieczeństwa umieszczonych na opakowaniu baterii.

5. Zwrócić uwagę na bieguny baterii.

① Ustawiać baterię tak, aby biegun ujemny był skierowany do podpory.

6. Zamocować pokrywę 1.

6.5 Rozwiązywanie problemów

Gniazdo klamry

Gniazdo klamry stanowi integralny element fotelika dziecięcego i spełnia ważne funkcje dotyczące zabezpieczenia dziecka. Upewnij się, że gniazdo klamry działa bez zakłóceń.

Możliwe problemy:

- po naciśnięciu czerwonego przycisku odblokowującego klamry pasów są wypychane powoli.
- Klamry pasów nie zatrząskują się.
- Klamry pasów zatrząskują się, jednak nie w słyszalny sposób.
- Klamry pasów można tylko z trudem wcisnąć w gniazdo klamry.
- Aby otworzyć gniazdo klamry, potrzebne jest użycie dużej siły.

7 Przechowywanie i utylizacja

7.1 Przechowywanie

Jeżeli produkt nie będzie używany przez dłuższy czas, należy przestrzegać następujących informacji.

- ▶ Przechowywać produkt w bezpiecznym i suchym miejscu.
- ▶ Utrzymywać temperaturę przechowywania od 20 do 25°C.
- ▶ Nie kłaść żadnych ciężkich przedmiotów na produkt.
- ▶ Nie przechowywać produktu bezpośrednio przy źródłach ciepła lub w bezpośrednim świetle słonecznym.
- ▶ Chronić produkt przed wilgocią, mokrymi obszarami, płynami, pyłem i mgłą solną.

7.2 Utylizacja

- ▶ Nie demontować produktu.
- ▶ Zutilizować baterię w kontenerze na baterie.



- ▶ Uniemożliwić używanie uszkodzonego produktu przez osoby postronne.

① Przeciąć pasy naramienne.
Usunąć etykietę dopuszczenia.

- ▶ Przestrzegać obowiązujących w danym kraju przepisów dotyczących utylizacji odpadów.

8 Kontakt

W razie pytań, proszę skontaktować się z nami:

BRITAX RÖMER Child Safety EMEA

www.britax-roemer.com

contact@britax.com

BRITAX RÖMER Kindersicherheit GmbH

Theodor-Heuss-Straße 9

89340 Leipheim

Niemcy